

 第33回全国健康福祉祭り大会

ねんりんピック岐阜2020

清流に輝けひろがれ 長寿の輪
2020年10月31日(土)～11月3日(火・祝)

宿泊・弁当・交通のご案内

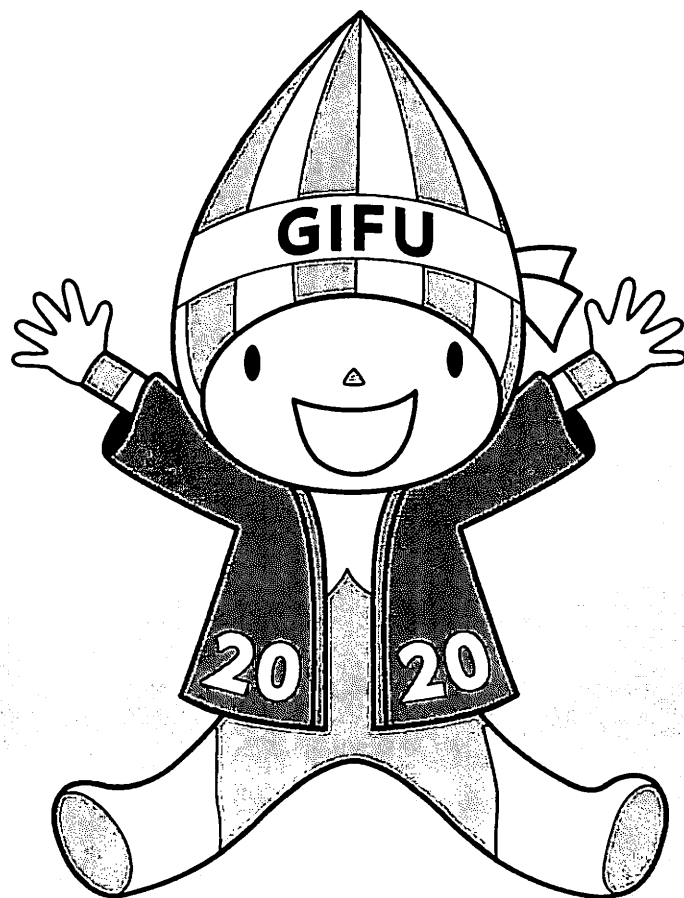

ねんりんピック岐阜2020宿泊・輸送センター

東武トップツアーズ株式会社・名鉄観光サービス株式会社



目 次

1	各種申込手續のご案内	2
2	宿泊・弁当・交通・手荷物・保険申込について	
2-1	お申し込みから代金精算までのスケジュール	6
2-2	宿泊のご案内(募集型企画旅行契約)	7
	＜利用予定宿泊施設一覧＞	
	【前泊】10月30日(金)	10
	【交流会】10月31日(土)～11月3日(火・祝)	11
2-3	昼食弁当のご案内	14
2-4	交通のご案内	15
	選手団バス輸送体系図	18
2-5	手荷物配送のご案内	21
2-6	国内旅行傷害保険のご案内	22
	ねんりんピック岐阜2020 国内旅行傷害保険 加入意思確認書	24
2-7	参加・宿泊・弁当・交通・手荷物・保険 申込書の作成	26
	入力例	28
	申込書様式	
3	岐阜県へのアクセス	29
4	東武トップツアーズ(株) 全国担当支店一覧	30
5	ご旅行条件書 募集型企画旅行(宿泊・選手団バス)	32

1 各種申込手續のご案内

1 宿泊・弁当・交通・手荷物・保険の申込手續について

(1) 【参加・宿泊・弁当・交通・手荷物・保険】申込書の作成

①「ねんりんピック岐阜2020 申込ポータルサイト」にアクセスし、参加申込はこちらをクリックし、あらかじめ付与されたIDとパスワードを入力しログインしてください。

※操作方法は、「選手登録システムマニュアル」をご参照ください。
※2～3ページの画像はイメージです。

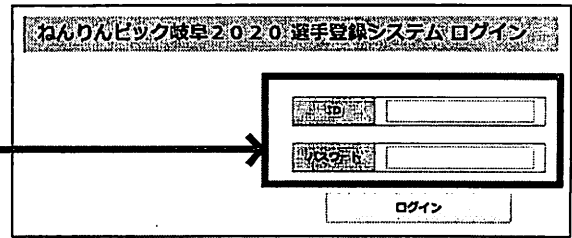
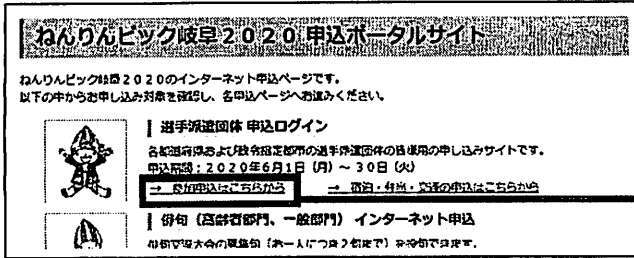

②参加種目ごとに【参加・宿泊・弁当・交通・手荷物・保険】申込書(Excelファイル)をダウンロードし必要事項をすべて入力・保存してください。

※この申込書は、参加登録の申込書と同一の様式です。

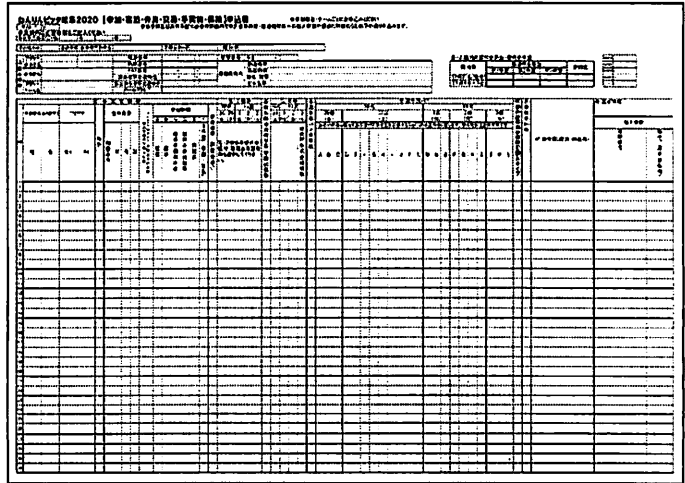

(2) 【参加・宿泊・弁当・交通・手荷物・保険】申込内容の登録

①「ねんりんピック岐阜2020 申込ポータルサイト」にアクセスし宿泊・弁当・交通の申込はこちらをクリックすると、「ぎふ大会 宿泊・輸送等申込サイト」のログイン画面となります。あらかじめ付与されたIDとパスワードを入力しログインしてください。

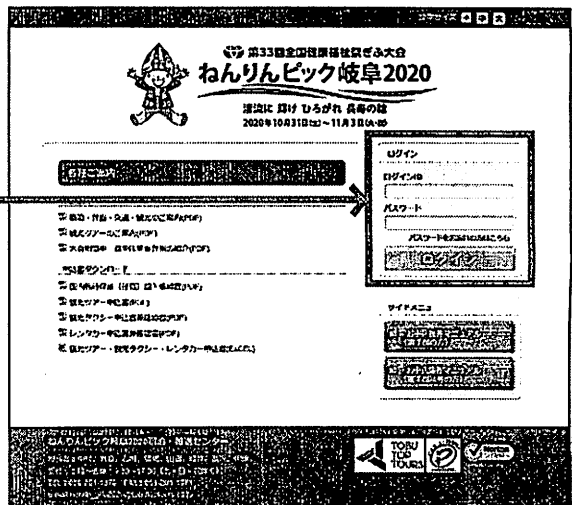
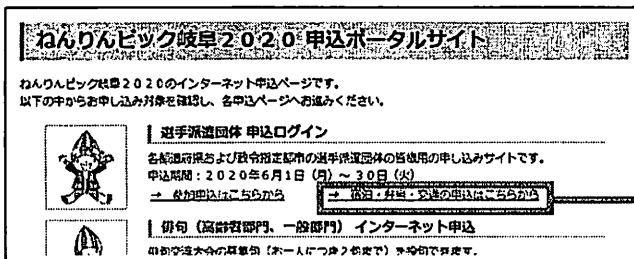

②メインメニューの新規申込(Excelファイル)をクリックしてください。

③「参照」をクリックし、保存していた申込書を選択し、登録するExcelファイルを選択します。

「登録」ボタンをクリックすると、宿泊・弁当・交通・手荷物・保険の申込内容が「ぎふ大会 宿泊・輸送等申込サイト」に登録され申し込みが完了いたします。

※保険は(3)の提出も必要です。

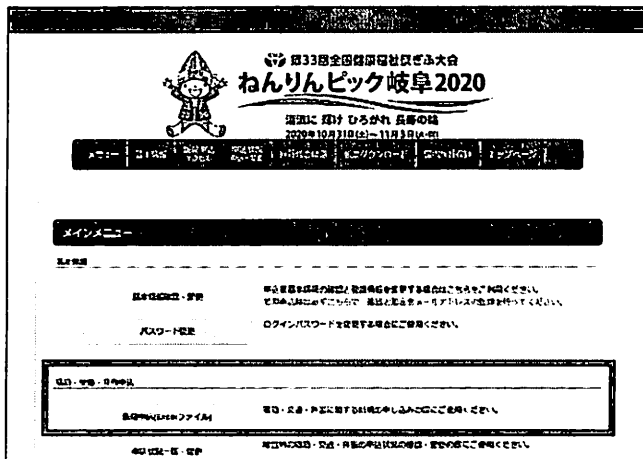

④申込登録完了後、内容の変更・取消手続は、「ぎふ大会 宿泊・輸送等申込サイト」で行います。操作方法については、「宿泊・弁当・交通等お申込操作マニュアル」をご参照ください。

※入力方法の詳細は26～28ページを参照ください。

※操作マニュアルは「ぎふ大会 宿泊・輸送等申込サイト」トップページに掲載いたします。

(3) 保険の申し込み ※重要

国内旅行傷害保険のお申し込みにつきましては、上記申込サイトでの申し込みのほかに、「国内旅行傷害保険加入意思確認書」の提出が必要となります。24ページの確認書を記入のうえ、別途ご提出ください。

■お問い合わせ先

ねんりんピック岐阜2020宿泊・輸送センター(以下「宿泊・輸送センター」と表記いたします)

TEL.058-201-1370 FAX.058-201-1371

受付時間 平日9:30～17:30 (休業日 土曜・日曜・祝日)

お問い合わせ専用メールアドレス nenrin_gifu2020@tobutoptours.co.jp

担当：中村、岩浪、石川、福嶋、山田、桜井、畠沢、伊藤

2 申込受付期間について

宿泊・弁当・交通・手荷物・保険

令和2年6月1日(月)～6月30日(火)17時30分

3 変更・取消の手続について

所定の方法で変更・取消の手続をお願いいたします。

※宿泊施設にチェックイン後の変更・取消については、宿泊施設及び宿泊・輸送センターにお申し出ください。

宿泊・弁当・交通・手荷物・保険

「ぎふ大会 宿泊・輸送等申込サイト」にログインし、変更・取消の手続をしてください

※お電話による変更・取消はトラブルの原因となりますので一切受付をいたしません。

※お客様のご都合により変更・取消をされる場合は受付日時により所定の取消料をいただきます。

あらかじめご了承ください。

4 取消料について

- ・旅行開始日とは、宿泊・輸送センターを通して予約した旅行の開始日(当日の午前0:00)です。
- ・取消日とは、宿泊・輸送センターに平日17:30までにご連絡いただいた日です。
- ※土曜・日曜・祝日および平日17:30を過ぎてからのご連絡については、翌受付日の受付となります。

(1) 宿泊(募集型企画旅行契約)

取消日(取消のお申出時期)		取消料(おひとり様)
旅行開始日の前日から起算してさかのぼって	① 15日目にあたる日以前	無 料
	② 14日目にあたる日以降8日目にあたる日まで	旅行代金の 20%
	③ 7日目にあたる日以降2日目にあたる日まで	旅行代金の 30%
④ 旅行開始日の前日		旅行代金の 40%
⑤ 旅行開始日当日 ※1		旅行代金の 50%
⑥ 旅行開始後又は無連絡不参加		旅行代金の100%

- ・宿泊の旅行開始日は宿泊日のため、旅行開始日は1泊ごとに変わります。取消料は1泊ごとに申し受けます。
- ※1 ⑤旅行開始日当日の正午までに、宿泊・輸送センター及び宿泊施設に取消のお申し出がない場合は、100%の取消料を申し受けます。

[宿泊取消料早見表]

旅行開始日		10月30日(金)	10月31日(土)	11月1日(日)	11月2日(月)	11月3日(火)
取消日						
	10月15日(木)まで	無料	無料	無料	無料	無料
	10月16日(金)	20%	無料	無料	無料	無料
	10月17日(土)	20%	20%	無料	無料	無料
	10月18日(日)	20%	20%	20%	無料	無料
	10月19日(月)	20%	20%	20%	20%	無料
	10月20日(火)	20%	20%	20%	20%	20%
	10月21日(水)	20%	20%	20%	20%	20%
	10月22日(木)	20%	20%	20%	20%	20%
	10月23日(金)	30%	20%	20%	20%	20%
	10月24日(土)	30%	30%	20%	20%	20%
	10月25日(日)	30%	30%	30%	20%	20%
	10月26日(月)	30%	30%	30%	30%	20%
	10月27日(火)	30%	30%	30%	30%	30%
	10月28日(水)	30%	30%	30%	30%	30%
	10月29日(木)	40%	30%	30%	30%	30%
10月30日(金)	旅行開始前	50%	40%	30%	30%	30%
	旅行開始後	100%				
10月31日(土)	旅行開始前	/	50%	40%	30%	30%
	旅行開始後		100%			
11月1日(日)	旅行開始前	/	/	50%	40%	30%
	旅行開始後			100%		
11月2日(月)	旅行開始前	/	/	/	50%	40%
	旅行開始後				100%	
11月3日(火・祝)	旅行開始前	/	/	/	/	50%
	旅行開始後					100%

(2) 弁当(旅行契約に該当いたしません)

取消日(取消のお申出時期)	取消料
10月23日(金)まで ※	無 料
10月24日(土)以降	100%

- ※10月23日(金)17:30を過ぎてからの取消については返金いたしません。

(3) 選手団バス(募集型企画旅行契約)

取消日(取消のお申出時期)		取消料
旅行開始日の前日から起算してさかのぼって	① 21日目にあたる日以前	無 料
	② 20日目にあたる日以降8日目にあたる日まで	20%
	③ 7日目にあたる日以降2日目にあたる日まで	30%
④ 旅行開始日の前日		40%
⑤ 旅行開始日当日		50%
⑥ 旅行開始後または無連絡不参加の場合		100%

・選手団バスの旅行開始日は、選手団バスに乗車する初日です。

(4) 手荷物配送(旅行契約に該当いたしません)

取消日(取消のお申出時期)	取消料
10月23日(金)まで ※	無 料
10月24日(土)以降	1個につき100%

※10月23日(金)17:30を過ぎてからの取消については返金いたしません。

5 請求書の送付について

	請求書発送予定日	お支払期限
宿泊・弁当・交通・手荷物・保険	9月4日(金)以降順次	9月30日(水)

請求内容をご確認のうえ、ご旅行代金を下記へお振り込みください。

(振込手数料はお客様負担でお願いいたします。)

振込先	
銀行・支店名	みずほ銀行 東武支店
□ 座 番 号	当座 8513562
□ 座 名	トウブトップツアーズ(カ)
	東武トップツアーズ株式会社

6 個人情報の取扱い

申込書に入力いただいたお客様の個人情報(氏名、住所、電話番号、メールアドレス等)につきましては、ねんりんピック岐阜2020の運営及びお客様との連絡、交通機関・宿泊施設・手荷物配送会社・保険会社等の提供するサービス手配や手続に必要な範囲内において、東武トップツアーズ株式会社、名鉄観光サービス株式会社、ねんりんピック岐阜2020実行委員会事務局が共同で利用し、それ以外の目的には利用いたしません。



2 宿泊・弁当・交通・手荷物・保険申込について

2-1 お申し込みから代金精算までのスケジュール

6月 1日(月) 正午から

「宿泊・弁当・交通・手荷物・保険」 申込開始

申込受付

変更・取消受付

32ページの旅行条件書を予めご確認のうえ、「ぎふ大会 宿泊・輸送等申込サイト」にてお申し込みください。

※6月30日(火)の申込締切以降は、参加チームの追加登録および参加者(選手・監督・種目専属引率者・団体本部役職員、視察員、応援家族、添乗員、乗務員、その他同行者等)の人数追加は原則受付していません。
お申し込み忘れの無いようご注意ください。

6月30日(火) 17時30分まで 「宿泊・弁当・交通・手荷物・保険」申込締切 ◎厳守

8月 3日(月) 17時30分から
8月31日(月) 正午まで

「ぎふ大会 宿泊・輸送等申込サイト」一時停止

※一時停止期間中は変更を一切受け付けられません。変更はこの期間を除いて操作してください。

8月31日(月) 正午から

宿泊回答書を「ぎふ大会 宿泊・輸送等申込サイト」に掲載

9月 4日(金) から

請求書(宿泊・弁当・交通・手荷物・保険)及び選手団バス乗車証等を発送

※請求内容は8月3日(月)17時30分時点のお申し込み内容に基づきます。変更・取消が生じている場合でも、一旦請求書記載の金額でお振り込みください。
差額については、大会終了後に返金または追加請求いたします。

9月30日(水)

「宿泊・弁当・交通・手荷物・保険」代金振込期限 ◎厳守

※旅行契約は、当社が契約を承諾し、旅行代金を受領した時に成立するものとします。

10月14日(水) 正午から
10月30日(金) まで

宿泊確認書、弁当引換確認書を「ぎふ大会 宿泊・輸送等申込サイト」に掲載

10月30日(金) 17時30分

「ぎふ大会 宿泊・輸送等申込サイト」での変更・取消受付を終了
※左記日時を過ぎてからの変更・取消は、メールまたはFAXにて承ります。

10月31日(土)～11月3日(火・祝) **ねんりんピック岐阜2020**

精算手続

11月13日(金) 以降

※返金がある場合：差額をお振込いたします。「精算書」を後日送付いたしますので内容確認をお願いいたします。
※追加請求がある場合：「精算書」と「請求書」を後日送付いたします。お手数ですが、お振込をお願いいたします。

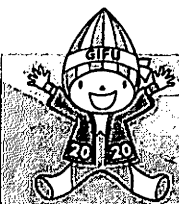

2-2 宿泊のご案内(募集型企画旅行契約)

宿泊については「ねんりんピック岐阜2020宿泊・輸送センター」の運営会社である東武トップツアーズ(株)岐阜支店と募集型企画旅行契約を締結していただきます。(最少催行人員1名/添乗員は同行いたしません。)

1 宿泊期間 令和2年10月30日(金)～11月3日(火・祝)

2 宿泊代金について

(1)宿泊代金区分	区分	SS	S	A	B	C	D	E	F
	宿泊代金	18,000	17,000	16,000	15,000	14,000	13,000	12,000	10,000

(2)宿泊代金は1泊2食付(消費税等諸税・サービス料込)のおひとり様あたりの代金です。お飲み物代など個人的費用は含んでおりません。

※ゴルフ交流大会については、1泊朝食付(または素泊まり)となります。8ページ「5【交流大会】10月31日(土)～11月3日(火・祝)の宿泊について」をご覧ください。

※かるた交流大会については、10月31日(土)のみ1泊朝食付となります。8ページ「5【交流大会】10月31日(土)～11月3日(火・祝)の宿泊について」をご覧ください。

(3)食事不要の場合でも原則として払い戻しはいたしません。

(4)宿泊施設の区分は事情により変更する場合がございます。

(5)取消料については4ページをご確認ください。

3 配宿について

(1)配宿及び部屋割りにつきましては、「ねんりんピック岐阜2020宿泊等基準」に基づき、宿泊・輸送センターが行います。9ページ「6 配宿とお願い事項について」もご確認ください。

(2)特定の代金区分に希望が集中した場合は、ご希望の代金区分よりランクアップ又はランクダウンした宿泊施設への配宿となる場合がございます。

(3)宿泊・輸送センターが配宿した宿泊施設に関しては、施設変更の申込をお受けできませんのでご了承ください。

(4)配宿結果は以下の日程で「ぎふ大会 宿泊・輸送等申込サイト」に掲載いたしますのでご確認ください。

回答書	8月31日(月)正午から
宿泊確認書	10月14日(水)正午から10月30日(金)まで

4 【前泊】10月30日(金)の宿泊について

(1)総合開会式(岐阜市：岐阜メモリアルセンター長良川競技場)前日の宿泊地区及び代金区分

宿泊地区	岐阜市	羽島市	大垣市	郡上市
代金区分	SS,A,B,C,E,F	SS,A,B,C,D	SS,A,B,C,D,F	SS,A,C,E,F
宿泊地区	多治見市	恵那市	高山市	下呂市
代金区分	B	A,D,E	SS,S,A,B,D	SS,S,A,C,D

(2)都道府県・政令指定都市単位で、上記地区の旅館・ホテル等に配宿させていただきます。ただし、総合開会式会場までの移動時間が概ね3時間程度を要する地区での配宿となる場合がございます。また宿泊地区の指定にはお応えしかねますのであらかじめご了承ください。

(3)同一の宿泊施設にお泊まりいただけない場合は、分宿(2～4施設)をお願いいたします。また、分宿先の代金区分が統一できない場合もございます。

(4)ご希望により懇親会会場をご準備いたします。ただし、懇親会会場には限りがありますので、懇親会会場が宿泊施設と異なる場合、バス移動が必要な場合、会場が分割となる場合や会場手配ができない場合がございます。なお、料理の内容に応じて、代金の調整をさせていただく場合もございます。オプション使用料(カラオケ、ステージ代等)、お飲み物代等については別料金となりますので、会場担当者に直接ご依頼ください。

5 【交流大会】10月31日(土)～11月3日(火・祝)の宿泊について

- (1) 種目別に会場地あるいは近隣市町村の旅館・ホテル等に配宿させていただきます。ただし、交流大会会場までの移動時間が概ね2時間程度を要する地区での配宿となる場合がございます。
- (2) 大会期間中は、種目別宿泊地区での連泊となります。やむを得ず、お部屋の移動をお願いする場合がございます。
- (3) 客室不足の地域では、他県の選手と相部屋となる場合もございますのであらかじめご了承ください。
- (4) 宿泊施設により、夕食・朝食は館外の食事施設にてご用意する場合がございますのであらかじめご了承ください。
- (5) ゴルフの交流大会期間中の食事条件は、1泊朝食付または素泊まりとなります。夕食無しは、2,000円引き、朝食無しは、500円引き(サービス朝食提供施設の返金はありません)になります。なお、11月2日(月)の朝食及び交歓会については、ねんりんピック岐阜2020関市実行委員会事務局から別途通知いたします。
- (6) かるた交流大会は10月31日(土)のみ食事条件が1泊朝食付となります。夕食無しは、2,000円引きになります。なお、10月31日(土)の夕食(親睦交流会)については、ねんりんピック岐阜2020可児市実行委員会事務局(岐阜県かるた協会)から別途通知いたします。
- (7) 交流大会の宿泊予定地区及び代金区分

種 目	会場地	宿泊予定地区	代金区分							
			SS	S	A	B	C	D	E	F
卓球	中津川市	中津川市・東白川村・恵那市・下呂市	○	○	○		○	○	○	
テニス	岐阜市	岐阜市・羽島市・大垣市	○		○	○	○	○	○	○
ソフトテニス	瑞穂市・大垣市	大垣市・岐阜市	○		○	○	○	○	○	○
ソフトボール	揖斐川町	揖斐川町・岐阜市・羽島市・本巣市・大垣市	○		○	○	○	○	○	○
ゲートボール	笠松町	岐阜市・郡上市・下呂市	○	○	○	○	○	○	○	○
ペタンク	養老町	養老町・羽島市・本巣市・大垣市	○		○	○	○	○	○	○
ゴルフ	関市	関市・岐阜市	○		○	○	○		○	○
マラソン	海津市	海津市・羽島市・大垣市	○		○	○	○	○	○	○
弓道	岐阜市	岐阜市・羽島市・大垣市	○		○	○	○	○	○	○
剣道	関市	関市・郡上市・下呂市	○	○	○	○	○	○	○	○
水泳	岐阜市	岐阜市	○		○	○	○		○	○
グラウンド・ゴルフ	羽島市	羽島市・大垣市	○		○	○	○	○	○	○
ラグビーフットボール	関市・郡上市	関市・郡上市・下呂市	○	○	○	○	○	○	○	○
サッカー	飛騨市	飛騨市・高山市・白川村	○	○	○	○		○	○	○
ソフトバレーボール	山県市	山県市・岐阜市・本巣市・郡上市	○		○	○	○	○	○	○
ウォークラリー	美濃市	美濃市・郡上市	○		○	○	○		○	○
太極拳	下呂市	下呂市・東白川村	○	○	○		○	○		
ダンススポーツ	高山市	高山市・白川村	○	○	○	○		○	○	○
ディスクゴルフ	御嵩町	瑞浪市・恵那市・土岐市	○		○	○	○	○	○	
マレットゴルフ	恵那市	恵那市・土岐市	○		○	○	○	○	○	
インディアカ	各務原市	各務原市・岐阜市・美濃加茂市・恵那市	○		○	○	○	○	○	○
オリエンテーリング	下呂市	下呂市・東白川村	○	○	○		○	○		
ターゲット・バードゴルフ	各務原市	各務原市・岐阜市・美濃加茂市・恵那市	○		○	○	○	○	○	○
バウンドテニス	瑞浪市	瑞浪市・多治見市・恵那市・土岐市	○		○	○	○	○	○	
スポーツウエルネス吹矢	池田町	岐阜市・羽島市・本巣市・大垣市	○		○	○	○	○	○	○
パドルテニス	多治見市	多治見市・恵那市・土岐市	○		○	○	○	○	○	
囲碁	大垣市	大垣市・羽島市	○		○	○	○	○	○	○
将棋	美濃加茂市	美濃加茂市・可児市・東白川村				○	○	○	○	○
俳句	大垣市	大垣市	○		○	○	○	○	○	○
健康マージャン	大垣市	大垣市・羽島市	○		○	○	○	○	○	○
かるた	可児市	可児市・美濃加茂市・瑞浪市・恵那市	○		○	○	○	○	○	○

※代金区分については、一部変更になる場合がございます。

※種目により宿泊予定地区を指定いたしますが、申込の結果、地区が集中した場合は、近隣地区に変更させていただきます。

6 配宿とお願い事項について (以下につきまして、あらかじめご了承ください。)

- (1) 特定の代金区分に希望が集中した場合は、ご希望の代金区分よりランクアップ又はランクダウンした宿泊施設への配宿となる場合がございます。
- (2) 配宿状況により、10~13ページの一覧に掲載のない施設(近隣地区)をご案内させていただく場合がございます。
- (3) 宿泊施設や部屋タイプの指定、喫煙・禁煙の希望は受けられませんが、お客様の希望により部屋定員を下回る配宿になる場合は、別途追加代金を請求させていただく場合がございます。
- (4) 宿泊施設のご利用部屋タイプは、和室・和洋室・洋室(シングル・ツイン・トリプル)となり、定員利用で配宿いたしますので、原則相部屋とさせていただきます。また、エキストラベッド、ソファベッド、2段ベッド(下段)をご利用いただく場合がございます。
- (5) 家族又は夫婦で同室を希望される場合でも、ご希望に添えない場合がございます。
- (6) 他選手団または他チームの選手と相部屋になる場合がございます。
- (7) 同一の宿泊施設であっても、お泊まりいただく部屋タイプは異なる場合がございます。
- (8) 同一の宿泊施設であっても、風呂やトイレ・洗面台がない部屋の利用となる場合がございます。
- (9) 一部の宿泊施設では大部屋の利用となる場合がございます。
- (10) 一部の宿泊施設の夕食・朝食は、館外の食事施設をご利用いただく場合がございます。
- (11) 一部の宿泊施設では、朝食がホテルのサービス朝食(軽朝食)、または弁当、または軽朝食となります。
- (12) 宿泊施設により、エレベーターがない場合がございます。
- (13) 宿泊施設により、布団の上げ下げを各自で行っていただく場合がございます。
- (14) 宿泊施設により、日中ご宿泊のお部屋以外でお荷物をお預かりさせていただく場合がございます。
- (15) 宿泊施設により、お部屋に鍵が付いていない場合がございます。
- (16) 申込受付期間を過ぎてからの大幅な変更などには対応できない場合がございます。
- (17) 貸切バス・自家用車・レンタカー等をご利用される場合、駐車場のお手配は各自でお願いいたします。
- (18) 11月1日(日)で競技の全日程が終了される方で、11月2日(月)以降も宿泊をご希望の場合は、備考欄へその旨ご記入ください。
なお、運行計画に記載のない輸送バスは対応しておりません。以降のご移動は各自ご手配くださいますようお願いいたします。
- (19) 11月2日(月)で競技の全日程が終了される方で、11月3日(火・祝)以降も宿泊をご希望の場合は、備考欄へその旨ご記入ください。
なお、運行計画に記載のない輸送バスは対応しておりません。以降のご移動は各自ご手配くださいますようお願いいたします。

利用予定宿泊施設一覧

【前泊】10月30日(金)

宿泊区分	代金区分		A		C		E	
	SS	S	A	B	C	D	E	F
	18,000円	17,000円	16,000円	15,000円	14,000円	13,000円	12,000円	10,000円
岐阜市	都ホテル 岐阜長良川		十八楼	長良川観光ホテル 石金	ニュー岐阜ホテル プラザ (注1)(注3)		ホテル スポーツパルコ	岐阜県長良川 スポーツプラザ
	岐阜 グランドホテル		ぎふ長良川温泉 ホテルパーク	ホテル グランヴェール 岐阜	ホテルルートイン 岐阜県庁南 (注1)(注3)			
	ホテルリブマックス 岐阜駅前 (注1)(注4)		鶴匠の家すぎ山	ホテルイルクレド 岐阜 (注1)	東横INN岐阜 (注1)(注3)			
	天然温泉金華の湯 トミーイン岐阜駅前 (注1)		コンフォートホテル 岐阜 (注1)(注3)	岐阜ワシントン ホテルプラザ				
	ホテルリソル 岐阜		ダイワロイネット ホテル岐阜	岐阜 キャッスルイン				
			ABホテル岐阜 (注1)(注3)	ホテル長良川の郷				
羽島市	ホテルリブマックス 岐阜羽島駅前 (注1)		ホテルルートイン 岐阜羽島駅前 (注1)(注3)	ホテルLCぎふ羽島 (注1)	東横INN岐阜羽島駅 新幹線南口 (注1)(注3)	ホテルコーヨー		
			アバホテル <岐阜羽島駅前> (注1)			羽島デリーホテル (注1)(注3)		
大垣市	アバホテル <大垣駅前> (注1)		大垣フォーラム ホテル	くねげインプレミアム 大垣駅前 (注1)(注3)	コンフォートイン 大垣 (注1)(注3)	ホテルルートイン 大垣インター (注1)(注3)		オカサンホテル
			クインテッサホテル 大垣			スーパーホテル 大垣駅前 (注1)(注3)		
郡上市	郡上八幡ホテル 積翠園		ホテル郡上八幡		ビジネスホテル 郡上八幡インター (注1)(注5)		鷹ヶ岳高原ホテル レインボー	ホテル ヴィラモンサン
					郡上 ヴァカンス村ホテル			
多治見市				オースタット 国際ホテル多治見				
				ホテルルートイン 多治見インター (注1)(注3)				
恵那市			恵那ラヂウム 温泉館			湯快リゾート 恵那峡国際ホテル	国民宿舎恵那山荘	
			恵那峡 グランドホテル					
高山市	高山 グリーンホテル	奥飛騨 ガーデンホテル岳岳	岡田旅館	緑風苑きよはる		平湯 プリンスホテル		
	ひだホテルプラザ	奥飛騨 薬師のゆ本陣		ホテル呉竹荘 高山駅前 (注1)				
	高山観光ホテル							
	龍リゾート&スパ							
	荘川高原 リゾートホテル							
	穂高荘山月							
	東急ステイ 飛騨高山結の湯							

- ※ (注1) の宿泊施設の夕食は館外の食事施設でご用意いたします。
- ※ (注2) の宿泊施設の夕食・朝食は館外の食事施設でご用意いたします。
- ※ (注3) の宿泊施設は施設のサービス朝食(または軽朝食)となります。
- ※ (注4) の宿泊施設は朝食がお弁当でのご用意となります。
- ※ (注5) の宿泊施設は軽朝食となります。
- ※ (注6) の宿泊施設は2段ベッド(下段)の利用となる場合があります。
- ※ 一部の宿泊施設の夕食・朝食は館外の食事施設をご利用いただく場合がございます。
- ※ 配宿状況により、上記以外の宿泊施設(近隣の地域)をご案内する場合がございます。

【前泊】10月30日(金)

宿泊区分	代金区分		SS	S	A	B	C	D	E	F
			18,000円	17,000円	16,000円	15,000円	14,000円	13,000円	12,000円	10,000円
下呂市	下呂温泉 水明館	下呂温泉 望川館	下呂温泉 ホテルくさかべアルメリア				観光ホテル湯本館	ブリースベイホテル&リゾート下呂		
	下呂温泉 湯之島館	下呂温泉 山形屋	下呂温泉 なごみの宿木曾屋				湯快リゾート下呂彩朝楽本館			
	下呂温泉 小川屋						湯快リゾート下呂彩朝楽別館			

【交流大会】10月31日(土)~11月3日(火・祝)

宿泊区分	代金区分		SS	S	A	B	C	D	E	F
			18,000円	17,000円	16,000円	15,000円	14,000円	13,000円	12,000円	10,000円
岐阜市	都ホテル岐阜長良川				十八楼	長良川観光ホテル石金	ニュー岐阜ホテルプラザ(注1)(注3)		ホテルスポーツパルコ	岐阜県長良川スポーツプラザ
	岐阜グランドホテル				ぎふ長良川温泉ホテルパーク	ホテルグランヴェール岐阜	ホテルルートイン岐阜県庁南(注1)(注3)			料理旅館翠々園 植東
	ホテルリブマックス岐阜駅前(注1)(注4)				鶏匠の家すぎ山	ホテルイルクレド岐阜(注1)	東横INN岐阜(注1)(注3)			
	天然温泉金華の湯ドリーミン岐阜駅前(注1)				コンフォートホテル岐阜(注1)(注3)	岐阜ワシントンホテルプラザ				
	ホテルリソル岐阜				ダイワロイネットホテル岐阜	岐阜キャッスルイン				
					ABホテル岐阜(注1)(注3)	ホテル長良川の郷				
羽島市	ホテルリブマックス岐阜羽島駅前(注1)				ホテルルートイン岐阜羽島駅前(注1)(注3)	ホテルLCぎふ羽島(注1)	東横INN岐阜羽島駅新幹線南口(注1)(注3)	ホテルコーヨー		
					アバホテル<岐阜羽島駅前>(注1)			羽島デイリーホテル(注1)(注3)		
各務原市	旬樹庵八勝閣みづのを						ホテルルートイン各務原(注1)(注3)			ビジネスホテル観月(注1)
	ABホテル各務原(注1)(注3)									ビジネスホテルスワロー(注1)(注4)
山梨市									朝日会館	
本巣市								うすすみ温泉四季彩館		淡墨の宿住吉屋
大垣市	アバホテル<大垣駅前>(注1)				大垣フォーラムホテル	くたサインプレミアム大垣駅前(注1)(注3)	コンフォートイン大垣(注1)(注3)	ホテルルートイン大垣インター(注1)(注3)	あづまや旅館	オカサンホテル
					クインテッサホテル大垣			スーパーホテル大垣駅前(注1)(注3)		

- ※ (注1) の宿泊施設の夕食は館外の食事施設でご用意いたします。
- ※ (注2) の宿泊施設の夕食・朝食は館外の食事施設でご用意いたします。
- ※ (注3) の宿泊施設は施設のサービス朝食(または軽朝食)となります。
- ※ (注4) の宿泊施設は朝食がお弁当のご用意となります。
- ※ (注5) の宿泊施設は軽朝食となります。
- ※ (注6) の宿泊施設は2段ベッド(下段)の利用となる場合があります。
- ※ 一部の宿泊施設の夕食・朝食は館外の食事施設をご利用いただく場合がございます。
- ※ 配宿状況により、上記以外の宿泊施設(近隣の地域)をご案内する場合がございます。

【交流大会】10月31日(土)～11月3日(火・祝)

代金 宿区分	SS	S	A	B	C	D	E	F
	18,000円	17,000円	16,000円	15,000円	14,000円	13,000円	12,000円	10,000円
海津市				海津温泉				
養老町	千歳楼		養老温泉ゆせんの里 ホテルなでしこ	料理旅館掬水				
			洞風楼					
揖斐川町							料理旅館松本屋	
							立花屋旅館	
							ラーニングアーバー 横蔵	
							揖斐川丘苑	
							揖斐高原貝月 リゾート 栃の実荘 (注6)	
関市				ホテルルートイン関 (注1)(注3)	シティホテルセキ (注1)			安田屋旅館
美濃市				料理旅館いすみ荘	みの観光ホテル		美濃緑風荘	
美濃加茂市				シティホテル 美濃加茂			美濃加茂 ステーションホテル (注2)	観光旅館元禄荘
				ホテルルートイン 美濃加茂 (注1)(注3)				旅館栄屋
可児市				ホテルルートイン 可児 (注1)(注3)		パークホテル 可児 (注1)(注3)	ホテルシンセリティ (注1)(注3)	
郡上市	郡上八幡ホテル 積翠園		ホテル郡上八幡	田舎の宿おのそう	ビジネスホテル 郡上八幡インター (注1)(注5)		鷹ヶ岳高原ホテル レインボー	母袋温泉山荘 ふる里
					郡上 ヴァカンス村ホテル			自然食泊愛里
								ホテル ヴィラモンサン
東白川村					料理旅館吉村屋			
多治見市				オースタット 国際ホテル多治見		ホテル多治見 ヒルズマイルーム店 (注1)(注3)		
				ホテルルートイン 多治見インター (注1)(注3)		ホテル多治見 ヒルズリバーサイド店 (注1)(注3)		

- ※ (注1) の宿泊施設の夕食は館外の食事施設でご用意いたします。
- ※ (注2) の宿泊施設の夕食・朝食は館外の食事施設でご用意いたします。
- ※ (注3) の宿泊施設は施設のサービス朝食（または軽朝食）となります。
- ※ (注4) の宿泊施設は朝食がお弁当でのご用意となります。
- ※ (注5) の宿泊施設は軽朝食となります。
- ※ (注6) の宿泊施設は2段ベッド（下段）の利用となる場合があります。
- ※ 一部の宿泊施設の夕食・朝食は館外の食事施設をご利用いただく場合がございます。
- ※ 配宿状況により、上記以外の宿泊施設（近隣の地域）をご案内する場合がございます。

【交流大会】10月31日(土)～11月3日(火・祝)

宿泊区分	代金区分		SS	S	A	B	C	D	E	F	
			18,000円	17,000円	16,000円	15,000円	14,000円	13,000円	12,000円	10,000円	
中津川市	ホテル花更紗						ホテルルートイン 中津川インター (注1)(注3)		岩寿荘		
瑞浪市					鬼岩湯元館	和味の宿いのみ亭					
恵那市	かんぼの宿恵那				恵那ラヂウム 温泉館		ホテルルートイン 恵那 (注1)(注3)	湯快リゾート 恵那峡国際ホテル	国民宿舎恵那山荘		
					恵那峡 グランドホテル			シティホテルミチ (注1)			
土岐市					柿野温泉あさひ荘	八勝園湯元館	ホテルルートイン 土岐 (注1)(注3)				
高山市	高山 グリーンホテル	奥飛騨 ガーデンホテル 焼岳		岡田旅館		緑風苑きよはる			平湯 プリンスホテル	農家民宿みづの荘	宿働の湯 ジョイフル林の木
	ひだホテルプラザ	奥飛騨 栗師のゆ本陣				新平湯温泉 長作の宿 なかた屋			西穂高 ビューロッチ		
	高山観光ホテル					ホテル呉竹荘 高山駅前 (注1)					
	麗リゾート&スパ										
	荘川高原 リゾートホテル										
	穂高荘山月										
	東急ステイ 飛騨高山結の湯										
下呂市	下呂温泉 水明館	下呂温泉 望川館		下呂温泉 ホテルくさかべ アルメリア			滝河温泉 湯の谷荘	フリースベイトホテル &リゾート下呂			
	下呂温泉 湯之島館	下呂温泉 山形屋		下呂温泉 なごみの宿 木曾屋			観光ホテル 湯本館				
	下呂温泉 小川屋	下呂温泉 吉泉館竹翠亭					湯快リゾート 下呂彩朝楽 本館				
							湯快リゾート 下呂彩朝楽 別館				
飛騨市				ホテル季古里						やまびこ館	
白川村						トヨタ 白川郷自然学校					

- ※ (注1) の宿泊施設の夕食は館外の食事施設でご用意いたします。
- ※ (注2) の宿泊施設の夕食・朝食は館外の食事施設でご用意いたします。
- ※ (注3) の宿泊施設は施設のサービス朝食(または軽朝食)となります。
- ※ (注4) の宿泊施設は朝食がお弁当でのご用意となります。
- ※ (注5) の宿泊施設は軽朝食となります。
- ※ (注6) の宿泊施設は2段ベッド(下段)の利用となる場合があります。
- ※ 一部の宿泊施設の夕食・朝食は館外の食事施設をご利用いただく場合がございます。
- ※ 配宿状況により、上記以外の宿泊施設(近隣の地域)をご案内する場合がございます。



2-3 昼食弁当のご案内

1 申込方法について

大会期間中の昼食弁当は、地元食材を取り入れた郷土色豊かな日替わりメニューにて提供いたします。

「ぎふ大会 宿泊・輸送等申込サイト」よりお申し込みください。

なお、下記の種目については弁当受取日の前日に、各交流大会会場にてお申し込みください。代金は、大会終了後(11月13日(金)以降)に精算いたします。

①ペタンク・剣道

11月2日(月)の交流大会に参加される方の弁当は、11月1日(日)の日程終了までにそれぞれの交流大会会場の弁当引換所でお申し込みください。

②ソフトボール

11月2日(月)の交流大会に参加される方の弁当は、11月1日(日)の日程終了までに交流大会会場の弁当引換所でお申し込みください。

11月3日(火・祝)の交流大会に参加される方の弁当は、11月2日(月)の日程終了までに交流大会会場の弁当引換所でお申し込みください。

2 料金について

1個につき1,000円(税込) お茶付

3 受取について

(1) 受取日：令和2年10月31日(土)～11月3日(火・祝)の4日間

(2) 受取場所：10月31日(土) 総合開会式会場(岐阜メモリアルセンター長良川競技場)
11月1日(日)・2日(月) 各交流大会会場
11月3日(火・祝) 総合閉会式会場(長良川国際会議場メインホール)
交流大会会場(ソフトボール)

(3) 受取方法：「ぎふ大会 宿泊・輸送等申込サイト」に弁当引換確認書を掲載いたします。
あらかじめ印刷のうえ、各会場の弁当引換所にて弁当引換確認書と引換に弁当を受け取ってください。

4 留意事項

- (1) ゴルフ交流大会、俳句交流大会、美術展の各会場での昼食弁当の取り扱いはありません。
- (2) ゴルフ交流大会で11月2日(月)の昼食については、クラブハウスの利用等をねんりんピック岐阜2020 関市実行委員会事務局から別途通知いたします。
- (3) 俳句交流大会、美術展の昼食については、会場内又は会場周辺の飲食施設等をご利用ください。
- (4) 10月31日(土)の総合開会式当日は、雨天等でも弁当を配付いたします。
- (5) 11月1日(日)～11月3日(火・祝)の交流大会において雨天等により、その日の交流大会が中止になった場合は、原則として各種目別指定宿泊施設に弁当をお届けいたします。ただし、宿泊・輸送センターを通じて宿泊の申し込みをされていない選手団の皆様には、原則として大会会場にて弁当を配付いたします。(時間指定あり。)
なお、引き換えされなかった場合でも返金はありません。
- (6) 食中毒防止のため、必ず指定された時間までにお召し上がりください。(消費期限は弁当箱に記載されています。)
- (7) 弁当の空容器・お茶に関しては、分別回収いたしますのでご協力ください。
- (8) 昼食弁当は旅行契約に該当いたしません。取消料は、4ページをご参照ください。



2-4 交通のご案内

1 大会期間中のバス輸送について

10月30日(金)～11月3日(火・祝)まで岐阜県内において、下記の通りバスによる計画輸送を行います。

選手団バス (選手団バス乗車証が必要)	10月30日(金) 来 県 時	JR岐阜駅・JR岐阜羽島駅・ 名鉄岐阜駅	→ 前泊指定宿泊施設
	10月31日(土) 総合開会式	前泊指定宿泊施設	→ 総合開会式会場
		総合開会式会場	→ 種目別指定宿泊施設
	交 流 大 会 期 間 中	種目別指定宿泊施設	→ 交流大会会場
		交流大会会場	→ 種目別指定宿泊施設
	離 県 時	種目別指定宿泊施設	→ 指定駅
交流大会会場		→ 指定駅	
シャトルバス(無料)	10月31日(土) 総合開会式	シャトルバス指定乗降所	→ 総合開会式会場
		総合開会式会場	→ シャトルバス指定乗降所

- (1)選手団バスは、宿泊・輸送センターを通じて指定宿泊施設に宿泊し、かつ「選手団バス乗車証」を持参している選手団の方(事前申込が必要)に限り利用することができます。
- (2)選手団バスの利用については「ねんりんピック岐阜2020宿泊・輸送センター」の運営会社である東武トップツアーズ㈱岐阜支店と募集型企画旅行契約を締結していただきます。(最少催行人員1名/添乗員は同行いたしません。交流大会会場市町村の運営スタッフが同行する場合がございます。)旅行代金お一人様3,000円(税込)で申し受けますので、「ぎふ大会 宿泊・輸送等申込サイト」よりお申し込みください。取消料については、5ページをご参照ください。
また、利用予定バス会社は20ページにリストを掲載しております。
※お申し込み人数や乗車人数によっては、予告なく、ジャンボタクシー・タクシーでの代行運行となる場合がございます。
- (3)8月3日(月)17:30時点の申込内容を基に「選手団バス乗車証」及び「輸送計画書」を作成いたします。同日を過ぎてからの大幅な変更等には対応できない場合がございますので、ご了承ください。
- (4)お申し込みいただいた選手団バスの時刻等詳細については、後日「ぎふ大会 宿泊・輸送等申込サイト」に掲載される「輸送計画書」にてご確認ください。
- (5)10月31日(土)の総合開会式当日に運行するシャトルバス(上記)の詳細については、後日ねんりんピック岐阜2020実行委員会事務局よりご案内いたします。
また、交流大会期間中に各交流大会会場の市町村がシャトルバスを運行する場合がございます。詳細については、後日送付される総合プログラムにてご確認ください。

2 選手団バスの運行計画について

- (1)総合開会式前日の10月30日(金)に都道府県・政令指定都市単位で来県される場合、宿泊・輸送センターを通じて前泊指定宿泊施設に宿泊される選手団については、JR岐阜駅・JR岐阜羽島駅・名鉄岐阜駅から前泊指定宿泊施設まで選手団バスを運行いたします。
- (2)10月31日(土)の総合開会式当日は、宿泊・輸送センターを通じ前泊指定宿泊施設に宿泊された選手団について、前泊指定宿泊施設から総合開会式会場まで選手団バスを運行いたします。
- (3)10月31日(土)の総合開会式終了後は、宿泊・輸送センターを通じ種目別指定宿泊施設に宿泊される選手団について、交流大会の種目ごとに監督・代表者会議会場、開始式会場、種目別指定宿泊施設まで選手団バスを運行いたします。
- (4)交流大会期間中の11月1日(日)・2日(月)は、種目別指定宿泊施設と各交流大会会場間で選手団バスを運行いたします。11月3日(火・祝)のソフトボール交流大会に参加する選手団については、種目別指定宿泊施設から交流大会会場まで運行いたします。

- (5)離県時は、種目別指定宿泊施設から指定駅まで選手団バスを運行いたします。また、11月1日(日)・2日(月)は、交流大会が終了する種目とソフトボールの全日程終了チームのみ各交流大会会場から指定駅まで運行いたします。なお、11月3日(火・祝)にソフトボール交流大会に参加する選手団については、交流大会会場から指定駅まで運行いたします。
- (6)上記のいずれの場合も目的地までの距離が概ね1km以内の場合は、原則として徒歩による移動となりますのでご了承ください。
- (7)緊急時を除き、立寄り先の追加・変更等には応じることはできませんので予めご了承ください。
- (8)選手団バスは、別途掲載している利用予定バス会社一覧に記載のいずれかを利用いたします。バス会社の指定等のご要望には応じられませんのでご了承ください。

3 選手団バスの運行ルートについて

「選手団バス輸送体系図」(18~19ページ)とあわせてご参照ください。

運行日	記号	運 行 ル ー ト			備 考
		出 発 地	経 由 地	到 着 地	
10月30日 (金)	A	JR岐阜駅	→	前泊指定宿泊施設	
	B	JR岐阜羽島駅	→		
	C	名鉄岐阜駅	→		
10月31日 (土)	D	前泊指定宿泊施設	→	総合開会式会場	
	E	総合開会式会場	→	会議会場(注1)	監督・代表者会議参加者用
	F		→	開始式又は練習会場(注2)	
	G		→	種目別指定宿泊施設	
	H	開始式会場	→	会議会場(注1)	監督・代表者会議参加者用
	I	会議会場(注1)	→	開始式又は練習会場(注2)	監督・代表者会議参加者用
	J	開始式会場	→	練習会場	水泳
	K	会議会場(注1)	→	種目別指定宿泊施設	監督・代表者会議参加者用
	L	開始式又は練習会場	→		
11月1日 (日)	M	種目別指定宿泊施設	→	交流大会会場	(注3)
	N	交流大会会場	→	種目別指定宿泊施設	
	O		→	指定駅	
11月2日 (月)	P	種目別指定宿泊施設	→	交流大会会場	
	Q		→	指定駅	
	R	交流大会会場	→	種目別指定宿泊施設	
	S		→	指定駅	
11月3日 (火・祝)	T	種目別指定宿泊施設	→	指定駅	11月2日(月)で終了する種目(注5)
	U		→	交流大会会場	ソフトボール(注6)
	V	交流大会会場	→	指定駅	ソフトボール(注6)

注1 監督・代表者会議会場

10月31日(土)の「E」・「H」・「I」・「K」は監督・代表者会議参加者用の記号となっています。当日に会議が予定されていない種目は、監督または代表者であっても「F」または「G」の選手団バスにご乗車いただくこととなります。

なお、以下の種目については、開始式終了後に監督・代表者会議を行いますので参加者は「F」・「H」・「I」または「K」の記号をご選択ください。

テニス、弓道、水泳

注2 10月31日(土)の総合開会式終了後、以下の種目については開始式会場又は前日練習会場経由で運行する予定です。

卓球、テニス、ソフトテニス、ソフトボール、ベタंक、弓道、水泳、ラグビーフットボール、ソフトバレーボール、太極拳、ダンススポーツ、ディスクゴルフ、インディアカ、ターゲット・バードゴルフ、スポーツウエルネス吹矢、バドミントン、将棋、かるた

注3 11月1日(日)のゴルフ練習ラウンドについては選手団バスを運行する予定です。

注4 マラソン、ウォークラリー、太極拳、ダンススポーツ、ディスクゴルフ、マレットゴルフ、オリエンテーリング、スポーツウエルネス吹矢、俳句

注5 卓球、テニス、ソフトテニス、ゲートボール、ベタंक、ゴルフ、弓道、剣道、水泳、グラウンド・ゴルフ、ラグビーフットボール、サッカー、ソフトバレーボール、インディアカ、ターゲット・バードゴルフ、バウンドテニス、バドミントン、囲碁、将棋、健康マージャン、かるた、ソフトボールの全日程終了チーム

注6 ソフトボールの選手は、「U」及び「V」を選択ください。11月3日(火・祝)に試合のない選手団は、宿泊・輸送センターにて運行ルートを「T」(種目別指定宿泊施設→指定駅)に変更いたします。変更を希望されない場合は11月2日(月)の交流大会終了後に会場にてお申し出ください。

4 来県及び離県の交通手配について

(1)全国から参集する選手団等の来県及び離県は、自由集合及び自由解散となりますので各自にてご手配ください。

(2)貸切バスで来県される場合の注意事項

①総合開会式前日の10月30日(金)に来県される場合は、直接宿泊施設へお入りください。貸切バス専用の駐車場のご用意はございません。

②総合開会式当日の10月31日(土)に来県される場合は、直接総合開会式会場(岐阜メモリアルセンター長良川競技場)までお越してください。なお、降車場所及び時間が限定され、通行許可証等が必要となりますので、当該選手団には別途ご案内いたします。

また、各種自己手配バス及び乗用車について、原則駐車場のご用意はございません。

(3)JRの運賃割引

①旅客運賃割引証

JRを利用(片道の営業キロが101km以上、かつ往復利用の場合)して大会に参加する選手及び役員は、ねんりんピック岐阜2020実行委員会事務局(以下、「事務局」。)が発行する「旅客運賃割引証」を乗車券発行窓口に提出すると運賃(特急料金等は対象外)の割引が適用される予定です。詳細につきましては、後日事務局からご案内いたします。なお、他の割引との併用はできませんのでご注意ください。

②団体割引制度

8名以上の人数、かつ同一行程でご乗車いただくと普通運賃が割引になります。

※ご不明の点は、お近くの東武トップツアーズ(株)各支店またはJR各支社までお問い合わせください。

(4)名古屋鉄道(名鉄)の運賃割引

①団体割引制度

25名以上の人数、かつ同一行程でご乗車いただくと普通運賃が割引になります。

※ご不明の点は、お近くの東武トップツアーズ(株)各支店または名古屋鉄道(名鉄)までお問い合わせください。

5 選手団バス輸送体系図

種目により申込の記号が異なる場合がございます。下記の表をご参照いただきお間違えのないようにお願い致します。

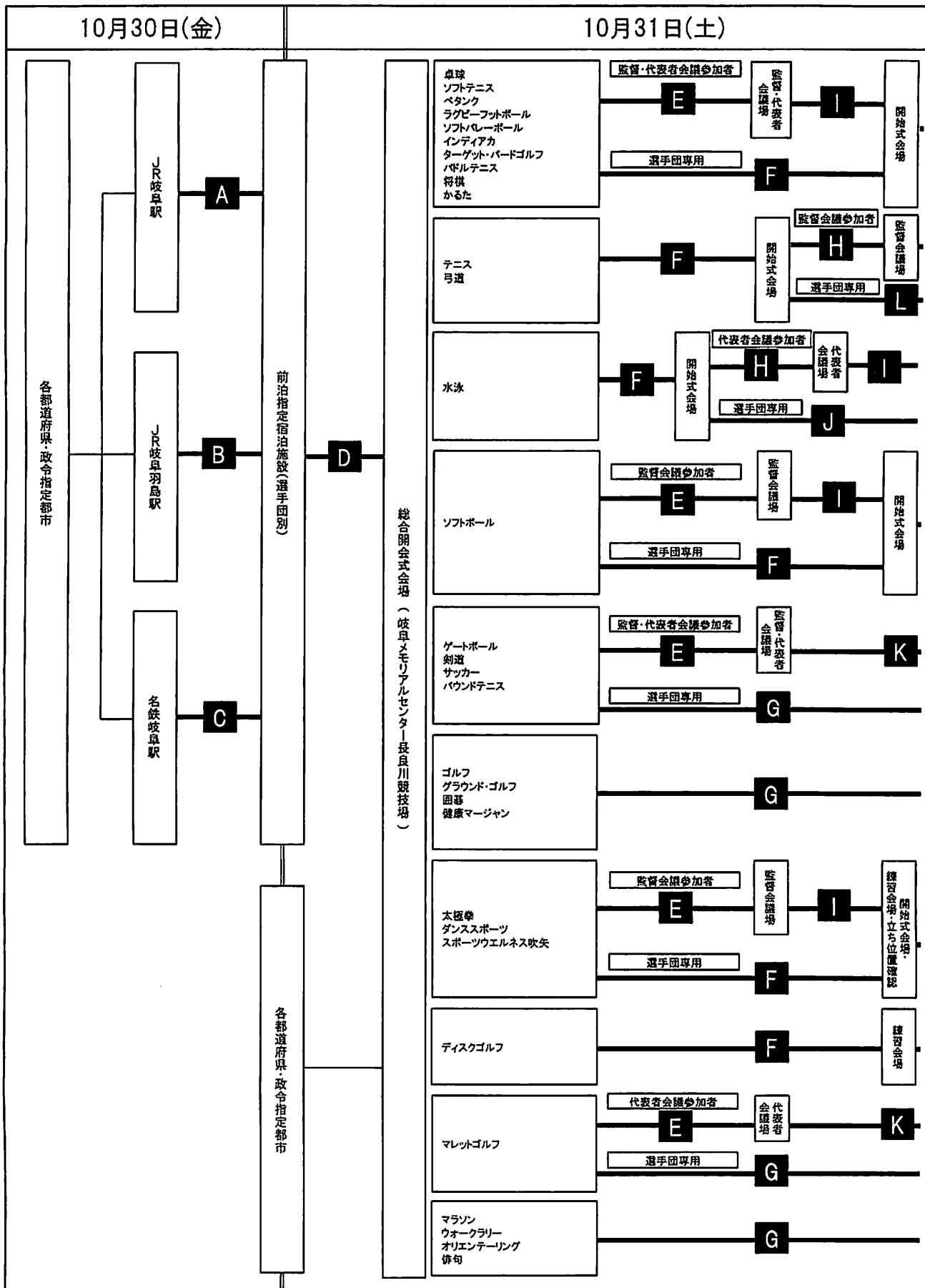

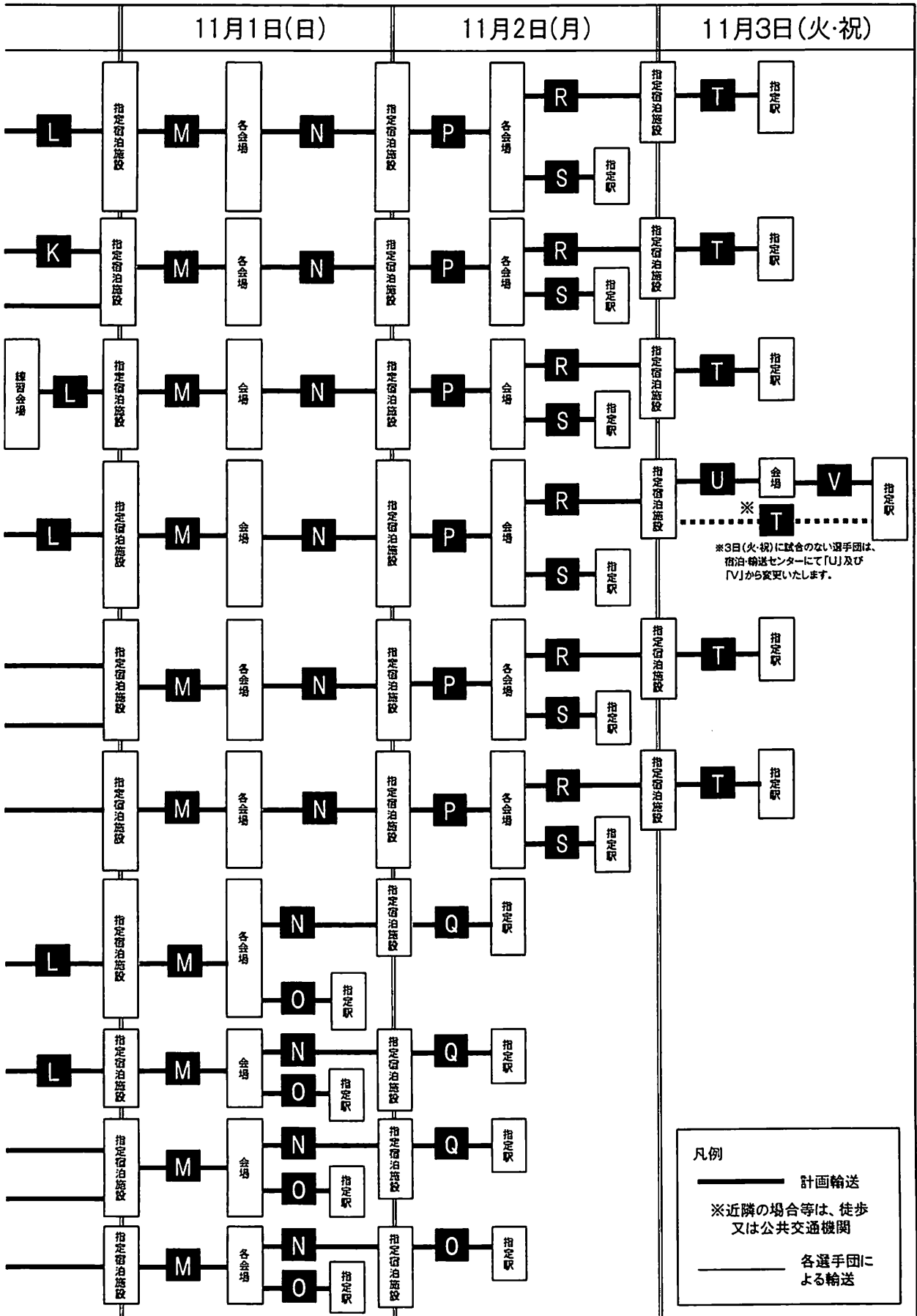

6 利用予定バス会社一覧 (選手団バス)

県名	バス会社名	県名	バス会社名	県名	バス会社名	県名	バス会社名	県名	バス会社名
岐阜県	名阪近鉄バス(株)	愛知県	(株)えびず交通	静岡県	(株)それいゆ観光	石川県	(株)マップ	富山県	西部観光(株)
岐阜県	名鉄観光バス(株)	愛知県	WILLEREXPRESS(株)名古屋営業所	静岡県	三島観光バス(株)	石川県	西日本エアリアルバス(株)金沢営業所	富山県	平和交通(株)
岐阜県	鯉バス(株)	愛知県	中川タクシー(株)	静岡県	富士急観光バス(株)	石川県	なるわ交通(株)	富山県	(株)うみあかり
岐阜県	名古屋バス(株)	愛知県	(株)ATLINER(名古屋営業所)	静岡県	ホノルル急行(株)	石川県	(株)富士交通	富山県	魚津交通(株)
岐阜県	(株)日本タクシー	愛知県	ジェイアール東海バス(株)	静岡県	しずてつジャストライン(株)	石川県	加賀白山バス(株)	富山県	黒部モビリティサービス(株)
岐阜県	ZIPANGバス(株)	愛知県	名古屋特殊自動車(株)	静岡県	(株)シグマ観光サービス	石川県	北陸交通(株)	富山県	(株)サクラ
岐阜県	(株)ドライブینگサービス	愛知県	カネ幸(株)	静岡県	レジャー開発(株)	石川県	北陸鉄道(株)	富山県	(株)三島野観光
岐阜県	(有)プロ・スタッフ	愛知県	(株)ナゴヤシップサービス	静岡県	セイン観光バス(株)	石川県	(株)オリエンタル	富山県	入替観光バス(株)
岐阜県	日の丸興業(株)	愛知県	(株)シャムジムクス(名古屋営業所)	静岡県	(有)中特観光	石川県	ののいちバス(株)	富山県	となみ観光交通(株)
岐阜県	岐阜乗合自動車(株)	愛知県	興和自動車運輸(株)	静岡県	静岡鉄道(株)	石川県	加賀温泉バス(株)	富山県	三和交通(株)
岐阜県	揖斐タクシー(株)	愛知県	(株)名古屋みなと観光バス	静岡県	(株)KMSバス	石川県	日本海観光バス(株)	富山県	城南交通(株)
岐阜県	(有)長良観光バス	愛知県	宝交通(株)	静岡県	静鈴ジョイスステップバス(株)	石川県	(有)丹沢交通小松営業所	富山県	新富観光サービス(株)
岐阜県	(有)八幡観光バス	愛知県	新城市観光バス(株)	静岡県	吉田観光(株)	石川県	小松バス(株)	富山県	中部観光(株)
岐阜県	郡上交通(株)	愛知県	名古屋遊覧交通(株)	静岡県	スルガ観光(株)	石川県	エムアルテクサービス(株)滝沢支店	富山県	シャイアルム/ムス(株)中央支店
岐阜県	(株)白鳥交通	愛知県	(株)平成エンタープライズ	静岡県	ミスグループ(株)	石川県	北陸自動車工業(株)	長野県	(有)ユニバーサル運輸
岐阜県	白山タクシー(資)	愛知県	(株)大地観光バス	静岡県	ライフサービス(株)	石川県	(株)高浜タクシー	長野県	(株)エーアイエム
岐阜県	(株)エスラインギフ	愛知県	(株)JTJN(AMA交通)	静岡県	ハトリ観光バス(株)	石川県	(有)能登金剛交通	長野県	長電バス(株)
岐阜県	川島タクシー(株)	愛知県	つばめ自動車(株)	静岡県	静岡交通(株)	石川県	(株)大登	長野県	長野中央バス(有)
岐阜県	(株)AK	愛知県	名古屋市交通局	静岡県	(有)アリアガシステム	石川県	(株)丸一観光	長野県	スマイル観光旭(株)
岐阜県	(有)大野サービス	愛知県	(株)FE観光	静岡県	(株)中央観光静岡バス	石川県	能登島交通(株)	長野県	長野観光バス(株)
岐阜県	岐阜羽島バス/タクシー(株)	愛知県	愛知バス(株)	静岡県	静岡羽毛販売(株)	石川県	北越観光バス(株)	長野県	スタババス(株)
岐阜県	スイトラベル(株)	愛知県	東和交通(株)	静岡県	つかさ観光バス(株)	石川県	(有)三交バス	長野県	(株)裾花観光バス
岐阜県	エスライ観光開発(株)	愛知県	(株)陸交	静岡県	丸山観光(株)	石川県	北越興業バス(株)	長野県	共和観光バス(株)
岐阜県	西濃交通(株)	愛知県	エイゼン交通(株)	静岡県	丸島交通(株)	福井県	光タクシー(有)	長野県	(有)金子
岐阜県	エム・エス観光(有)	愛知県	(株)ワークシステムサービス	静岡県	中部観光バス(株)	福井県	福井中央観光(株)	長野県	(株)ティアーナル観光
岐阜県	(有)伊吹交通	愛知県	金銀自動車興業(株)	静岡県	(株)アンピア	福井県	(有)サポート観光	長野県	(有)志麻
岐阜県	(有)みゆき観光バス(岐阜営業所)	愛知県	愛知つばめ交通(株)	静岡県	ミナト商事(株)	福井県	(有)トマト	長野県	エース観光(有)
岐阜県	(有)西濃観光バス	愛知県	(有)東海特殊観光サービス	静岡県	中央バス(株)	福井県	(株)アイシー観光高木営業所	長野県	(有)高府自動車
岐阜県	則川運輸(株)	愛知県	(株)TM	静岡県	島田バス(株)	福井県	朝日観光運輸(有)あかり観光営業所	長野県	(有)五色の湯旅館
岐阜県	濃飛乗合自動車(株)	愛知県	南あいち観光(有)	静岡県	(株)大鉄アドバンス	福井県	永平寺観光(株)	長野県	わらび野観光(株)
岐阜県	豊太バス(株)	愛知県	(有)ゼロナントヨタ	静岡県	(株)カナヤ観光	福井県	福井交通(株)	長野県	伊達物流(株)
岐阜県	(有)高山代行運輸組合	愛知県	名鉄東部交通(株)	静岡県	遠州鉄道(株)	福井県	京福バス(株)	長野県	東信観光バス(株)
岐阜県	(株)丹生川観光	愛知県	イノ/産業(株)	静岡県	(有)水産タクシー	福井県	池田観光(株)	長野県	佐久平観光バス(株)
岐阜県	奥飛騨観光バス(株)	愛知県	豊栄交通(株)	静岡県	巴観光(株)	福井県	ケイカン交通(株)	長野県	千曲バス(株)
岐阜県	東濃鉄道(株)	愛知県	福三商事(株)	静岡県	遠江観光(株)	福井県	(有)関山観光	長野県	上田バス(株)
岐阜県	東越タクシー(株)	愛知県	名古屋国際観光バス(株)	静岡県	ニュー浜名湖バス(株)	福井県	勝山交通(株)	長野県	(有)ビー・イー・エス
岐阜県	愛岐観光(株)	愛知県	(株)ナンパーワン	静岡県	外山タクシー(株)	福井県	オクエツ観光(株)	長野県	関ヶ原高原バス(有)
岐阜県	(株)コミュニティタクシー	愛知県	知多果合(株)	静岡県	なゆた観光自動車(有)	福井県	大福交通(有)	長野県	おんたけ観光(有)
岐阜県	(株)セントラルサービス	愛知県	レスクル(株)	静岡県	浜松バス(株)	福井県	大野観光自動車(株)	長野県	(有)シンリク観光
岐阜県	(株)ポルテ	愛知県	名北	静岡県	アクト観光(株)	福井県	大野旅客自動車(有)	長野県	(有)信州観光バス
岐阜県	北恵那交通(株)	愛知県	いなほ観光バス	静岡県	ラビット急行(株)	福井県	(株)共栄モーターズ	長野県	(株)アリーナ
岐阜県	(有)柳江運業	愛知県	(有)江南観光社	静岡県	(株)平野工業	福井県	三田交通(株)	長野県	昌栄高運運輸(株)
岐阜県	(有)ハヤシバス	愛知県	犬山ツーリスト(株)	静岡県	(有)高田興業	福井県	敦賀観光バス(株)	長野県	草野交通(株)
岐阜県	濃飛神楽交通(株)	愛知県	三編商事(株)	静岡県	ジネット(株)	福井県	敦賀海陸運輸(株)	長野県	西濃観光バス(株)軽井沢営業所
岐阜県	(株)ライトシステムズ	愛知県	あおひ交通(株)	静岡県	(株)第一通商	福井県	(株)ウオーサービス	長野県	(有)軽井沢観光
岐阜県	(有)竹原交通	愛知県	帝産観光バス(株)名古屋支店	静岡県	掛川バスサービス(株)	福井県	(株)Aceliner	長野県	(有)軽井沢高原バス
岐阜県	南飛騨観光バス(株)	愛知県	純観光バス(株)	静岡県	さくら交通(株)	福井県	まくら観光(株)	長野県	諏訪自動車(株)
岐阜県	(株)秋原交通	愛知県	セトタクシー(株) (原盛長観光バス)	静岡県	秋葉バスサービス(株)	福井県	ヤマトタクシー(株)	長野県	長野交通(株)
岐阜県	小坂自動車(株)	愛知県	(有)東部観光	静岡県	(株)エポック	福井県	いづみ観光バス(株)	長野県	森宮交通(株)
岐阜県	久々野観光(株)	愛知県	キーピング運輸(有)	静岡県	(有)YS警備	福井県	福井鉄道(株)	長野県	(有)てまのバス
岐阜県	(有)舟山バス	愛知県	(有)愛知西部観光バス	三重県	(株)泉風	福井県	福鉄高車(株)	長野県	(株)フクトミ
岐阜県	はと観光交通(株)	愛知県	(株)加神観光バス	三重県	勢の観光(株)	福井県	小松タクシー(有)	長野県	アルピコ交通(株)
岐阜県	ニュー飛騨観光バス(株)	愛知県	(株)WORLD CABIN	三重県	富士交通(株)	福井県	白山交通(株)	長野県	茅野バス観光(株)
岐阜県	平和コーポレーション(株)	愛知県	名古屋ひだまり交通(株)	三重県	(有)ささき観光	福井県	鯖江高運観光(株)	長野県	山谷観光バス(株)
岐阜県	スライ観光(株)	愛知県	中島海バス(株)	三重県	三岐鉄道(株)	福井県	鯖江交通(株)	長野県	(有)エヌケービー
岐阜県	(有)大光レンタカーリース	静岡県	小田急箱根高速バス(株)	三重県	八風バス(株)	福井県	朝日自動車(株)	長野県	柳木観光バス(株)
岐阜県	(有)ごとう	静岡県	山梨交通(株)	三重県	(株)秋桜	福井県	ニュー交通観光(株)	長野県	南信州広域タクシー(有)
岐阜県	(株)サカガフ	静岡県	東富士観光自動車(株)	三重県	(株)旅する温泉道場	福井県	山交交通(株)	長野県	木下水引(株)
愛知県	豊鉄タクシー(株)	静岡県	富士急行(株)	三重県	狐野東部交通(株)	福井県	越前観光(株)	長野県	(株)マイハウス社
愛知県	(株)マルサン	静岡県	トワ急行(株)	三重県	神鈴観光(株)	福井県	三福タクシー(株)	長野県	信南交通(株)
愛知県	ツーリスト・トップジャパン(株)	静岡県	富士急シティバス(株)	三重県	久居交通(株)	福井県	大和交通(株)	長野県	伊那バス(株)
愛知県	東神観光バス(株)	静岡県	(株)平安自動車	三重県	三重交通(株)	福井県	(有)日の丸タクシー	長野県	信州観光バス(株)
愛知県	濃飛交通(株)	静岡県	(株)アクト	三重県	三重急行自動車(株)	福井県	十勝観光(株)	長野県	おんたけ交通(株)
愛知県	豊鉄三テイ(株)	静岡県	(株)恋路企画	三重県	(有)南信レンタリース	福井県	福井バス(株)	長野県	おんたけタクシー(株)
愛知県	豊鉄バス(株)	静岡県	長岡運輸(株)	三重県	(株)伊勢国際観光	福井県	あわら観光(株)	長野県	(公)名古屋市民体育財団管理会社
愛知県	豊鉄観光バス(株)	静岡県	(株)秋原自動車商会	三重県	三交伊勢志摩交通(株)	福井県	旭観光バス(株)	長野県	(株)関電アメニックス
愛知県	つばさ交通(株)	静岡県	みやび(有)	三重県	(有)和米タクシー	福井県	(株)金澤相互タクシー	長野県	(有)やまびこ
愛知県	岡陸タクシー(株)	静岡県	(株)伊豆バス	三重県	(株)ヤマモーターリ/バージョン	福井県	(有)オオギ観光タクシー	長野県	太陽バス(株)
愛知県	龍崎観光(株)	静岡県	(有)ドライブ観光バス	三重県	(株)キタモリ	福井県	レインボウ観光自動車(株)	長野県	(株)ラビット観光
愛知県	豊栄交通岡崎(株)	静岡県	伊豆箱根鉄道(株)	三重県	東部交通(有)	福井県	ワカサ交通(株)	長野県	平成交通(有)
愛知県	(株)オーフ	静岡県	伊豆箱根バス(株)	三重県	(株)メイハン	福井県	京福リムジンバス(株)	長野県	(株)栄和交通松本営業所
愛知県	(有)新生観光サービス	静岡県	(株)御殿場観光バス	三重県	深山運送(有)	富山県	富山鉄北斗バス(株)	長野県	(有)中央グリーン観光バス
愛知県	(株)西三交通	静岡県	(株)ふじよし	三重県	(株)伊賀交通	富山県	アルペン交通(株)	長野県	興勢タクシー(株)
愛知県	(有)KRB観光バス	静岡県	(株)ニコ	三重県	(株)荒河観光	富山県	オクスバス(株)	長野県	朝日観光自動車(株)
愛知県	岡東運輸(株)	静岡県	(株)東海バス/オレンジシャトル	三重県	母木バス(株)	富山県	立山黒部賞光(株)	長野県	(株)乗交通
愛知県	(株)富士観光	静岡県	東海自動車(株)	三重県	エス・パール交通(株)	富山県	富山地方鉄道(株)	長野県	クラウン交通(株)
愛知県	東伸運輸(株)	静岡県	(株)伊豆東海バス	三重県	海原西村ハイヤー(有)	富山県	(株)なごき交通	長野県	こまき観光(株)
愛知県	(株)トラスト	静岡県	(株)南伊豆東海バス	三重県	佐原自動車(株)	富山県	チームアップ交通(株)	長野県	中央アルプス観光(株)
愛知県	(株)TDC西三河支店	静岡県	(株)西伊豆東海バス	三重県	(株)つばさ	富山県	エムアルテク/サービス(株)	長野県	(株)南木曾観光タクシー
愛知県	夢観光(株)	静岡県	(株)新東海バス	石川県	金城交通(株)	富山県	加越能バス(株)	長野県	(有)黒高原バス
愛知県	フジキュー整備(株)	静岡県	復興バス(株)	石川県	北越金沢バス(株)	富山県	(株)伏木ポートサービス	長野県	南安タクシー(有)
愛知県	大興タクシー(株)	静岡県	富士中央観光バス(株)	石川県	(株)丸一観光北陸	富山県	イルカ交通(株)	長野県	(株)白馬フォーティセブン
愛知県	名鉄バス(株)	静岡県	シノブジハイヤー(株)	石川県	北日本観光自動車(株)	富山県	高岡交通(株)	長野県	(有)白馬交通
愛知県	(有)ケイアイティ	静岡県	清観光(株)	石川県	大和タクシー(株)	富山県	海王交通(株)	長野県	(株)白馬アルプスホテル



2-5 手荷物配送のご案内

1 【総合開会式当日】10月31日(土)の手荷物配送について

10月30日(金)・31日(土)に宿泊・輸送センターを通して指定宿泊施設に宿泊される選手団について、総合開会式10月31日(土)の朝、前泊指定宿泊施設から、交流大会種目別指定宿泊施設までの手荷物配送(有料)をご案内いたします。

ご希望の方は、「ぎふ大会 宿泊・輸送等申込サイト」よりお申し込みください。

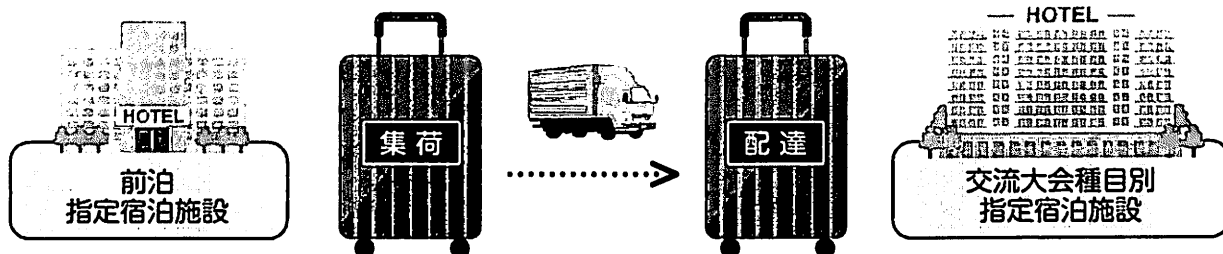

(1)集荷受付(前泊指定宿泊施設)

日時：10月31日(土) 6時～7時30分頃 ※時間は宿泊施設により前後いたします。

場所：前泊指定宿泊施設 手荷物配送所定の場所

(2)配達予定(交流大会種目別指定宿泊施設)

日時：10月31日(土) 岐阜県内指定宿泊施設 14時～20時頃

※時間は宿泊施設により前後いたします。

場所：交流大会種目別指定宿泊施設 手荷物配送所定の場所

総合開会式会場（岐阜メモリアルセンター長良川競技場）は広い競技場ですので、荷物を持っての移動は大変です。

おからだの負担を軽減するためにも、手荷物配送をご利用いただくことをおすすめいたします。

2 料金について

手荷物1個につき1,500円(税込)

3 ご利用条件について

(1)縦・横・高さの合計が160cm以内

- ・弓道の弓はお取り扱いできません。
- ・剣道の防具と竹刀は一緒にできません。別々の取り扱いとなります。
- ・他の荷物との積み合わせになります。壊れやすい物はお預かりできません。

(2)重さが25kg以内

(3)以下の物品はお預かりできませんのでご注意ください。

- ・荷物の中身が30万円を超えるもの
- ・危険品(ガスボンベなどの引火・発火性のある物品、毒物、劇薬)
- ・再発行が困難なもの(パスポートなど)
- ・現金、有価証券、クレジットカード、キャッシュカードなどの貴重品
- ・バッグの中に貴重品等を入れないようご注意ください。

大きさと重さの制限

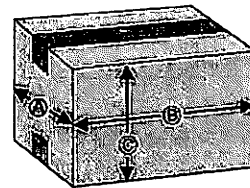

①+②+③=160cm以内
重さ25kgまで

4 留意事項

(1)手荷物配送は旅行契約に該当いたしません。取消料は5ページをご参照ください。

お問い合わせは、宿泊・輸送センター(TEL.058-201-1370)までお願いいたします。

(2)上記の手荷物配送は、ヤマト運輸株式会社が行います。

(3)一部地域によっては、手荷物配送をお引受できない場合がございます。

(4)大会への出発前に、ご自宅から宿泊施設への配送を希望される方は、お近くの各運送会社にご相談ください。

2-6 国内旅行傷害保険のご案内

ねんりんピック岐阜2020 ご参加の皆様へ
 東武トップツアーズがおすすめする 東京海上日動の国内旅行傷害保険
 国内旅行中の事故によるケガ、賠償責任や手荷物の盗難・破損等様々な危険を補償します。

2017年12月1日
 以降始期用

国内旅行傷害保険とは、傷害保険普通保険約款に国内旅行傷害保険特約をセットしたものをいいます。国内旅行傷害保険には、賠償責任危険担保特約、携行品損害担保特約、救援者費用等担保特約、航空機欠航・着陸地変更費用保険金支払特約等をセットすることができます。

傷害 (死亡・後遺障害保険金、入院保険金、手術保険金、通院保険金)

旅行中の事故によるケガを補償します。
 Ex) 観光中にケガ

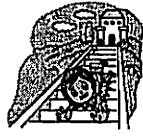

賠償責任保険金(オプション)

旅行中に他人にケガをさせたり、他人のものを壊してしまった場合の損害賠償金を補償します。



携行品損害保険金(オプション)

旅行中の携行品の盗難や、破損により生じた損害を補償します。



救援者費用等保険金(オプション)

旅行中のケガにより継続して14日以上入院した場合等に、看護のために現地に向かった親族が負担した交通費・宿泊費等を補償します。



Ex) カバンを盗まれた

※ 携行品の紛失、置き忘れによる損害(置き忘れまたは紛失後の盗難を含みます。)については保険金をお支払いできません。
 ※ 損害額は時間額または修繕費のいずれか低い方をいい、携行品1個、1組または1対あたり10万円(乗車券等または通貨等は合計で5万円)が損害額の限度となります。ただし、ご契約の保険金額が10万円未満の場合、ご契約の保険金額がお支払の限度額となります。
 ※ 1回の事故ごとに免責金額(自己負担額)3,000円をお客様にご負担いただきます。
 ※ 航空機を利用する国内旅行の場合のみセットいただけます。
 ※ 宿泊施設に宿泊した場合のみ保険金のお支払い対象となります。

Ex) ケガがもとで継続して14日以上入院
航空機欠航・着陸地変更費用保険金(オプション)

旅行中に搭乗する予定であった航空機の欠航、着陸地変更により、ホテル・旅館等に宿泊した場合の宿泊費用(1万円)を補償します。



Ex) 台風等で、航空機が欠航しホテル・旅館等に宿泊

ポイント 旅行の目的をもってご自宅を出発されてから、ご自宅にお戻りになるまでしっかり補償します。

(空港でお申し込み手続きを行なわれる場合は、空港でのお申し込み手続き終了時からご自宅にお戻りになるまでの補償となります。)

※ 保険の責任期間(補償期間)は保険期間(保険のご契約期間)の初日の午前0時から末日の午後12時(24時)までとなりますが、保険期間内であっても住居(ご自宅)に帰着した時点で、保険の責任期間は終了します。なお、住居とは一戸建住宅の場合はその敷地内、集合住宅の場合は保険の対象となる方が居住している戸室内をいいます。

ご契約金額と払い込みいただく保険料

保険期間		4日(3泊4日)まで			7日(6泊7日)まで		
注: () 内は旅行期間を示します		LE			MK		
ご加入タイプ		LE			MK		
団体割引※		割引の適用がない場合の補償内容	5%の割引が適用可能な場合の補償内容	10%の割引が適用可能な場合の補償内容	割引の適用がない場合の補償内容	5%の割引が適用可能な場合の補償内容	10%の割引が適用可能な場合の補償内容
保険金額	死亡・後遺障害保険金額	500万円	643万円	800万円	1,000万円	1,000万円	1,000万円
	入院保険金日額	4,500円	4,500円	4,500円	7,000円	8,500円	10,850円
	手術保険金	入院保険金日額の10倍(入院中の手術)または5倍(入院中以外の手術)の額をお支払いします。			入院保険金日額の10倍(入院中の手術)または5倍(入院中以外の手術)の額をお支払いします。		
	通院保険金日額	2,900円	2,900円	2,900円	4,550円	4,900円	5,200円
	賠償責任保険金額 免責金額(自己負担額): 0円	2,000万円	2,000万円	2,000万円	3,000万円	3,000万円	3,000万円
	携行品損害保険金額 免責金額(自己負担額): 3,000円	5万円	5万円	5万円	10万円	10万円	10万円
救援者費用等保険金額	10万円	10万円	10万円	20万円	20万円	20万円	
お支払いいただく保険料		500円			1,000円		

※ 保険証券によるご契約で、かつ、保険期間が各被保険者(保険の対象となる方)同一である契約の場合は、以下表の①②の条件が双方とも満たされる最大の割引率を適用します。

①被保険者数	20名以上	100名以上	500名以上	1,000名以上
②団体最低保険料	8,500円	45,000円	212,500円	400,000円以上
割引率	5%	10%	15%	20%

* 1 各保険金額・日額には引受けの限度額がございます。死亡・後遺障害保険金額については、保険の対象となる方の年齢・年収等に応じた引受けの限度額があります。

* 2 航空機欠航・着陸地変更保険金額がセットされた契約タイプは、旅行出発日10日前までお申し込みいただけます。
 (例: 出発日が4月11日の場合、4月1日までのご契約が必要です。)

【ご注意】① 保険期間(保険のご契約期間)はご出発の日を含めて数えます。たとえば「10月1日より10月7日までの旅行」の保険期間(保険のご契約期間)は、「7日まで」となります。
 ② 次の場合には、他の保険契約等*2と合算して死亡・後遺障害保険金額が1,000万円を超える契約はできません。

a. 保険の対象となる方の年齢が保険始期日時点で満15歳未満の場合 b. 保険の対象となる方の同意がない場合(保険契約者=保険の対象となる方の場合を除きます。)

* 3 「他の保険契約等」については、重要事項説明書等をご確認ください。

お問合せ先(取扱代理店)
 東武トップツアーズ株式会社 岐阜支店
 〒500-8842 岐阜県岐阜市金町6-6 ニッセイ岐阜ビル9階
 TEL: 058-263-4657 FAX: 058-263-5805

(引受保険会社)
 東京海上日動火災保険株式会社
 担当課: 旅行営業部営業第3課
 〒104-0061 東京都中央区銀座5-3-16

2019年1月作成
 18-TC03409

FAX送付先:058-263-5805

ねんりんピック岐阜2020宿泊・輸送センター

〒500-8842 岐阜県岐阜市金町6-6 ニッセイ岐阜ビル9階

年 月 日

TEL:058-263-4657

**ねんりんピック岐阜2020
国内旅行傷害保険 加入意思確認書**

No.	旅行参加者氏名 漢字フルネームで ご記入ください。	年齢	性別	都道府 県名	契約 タイプ名	生年月日 ★	種目名	ご旅行者(被保険 者)同意署名欄 (※1)
例	保険 太郎	70	男	× ×	LE①	****年**月**日	× ×	

★国内旅行中に従事する 職業・職務	あり▶	内容								
★他の保険契約等※2 (同時に申込み契約を含みます)があり ますか?	あり▶	<table border="1"> <thead> <tr> <th>会社名</th> <th>保険種類</th> <th>保険金額※3</th> <th>満期日</th> </tr> </thead> <tbody> <tr> <td></td> <td></td> <td></td> <td></td> </tr> </tbody> </table>	会社名	保険種類	保険金額※3	満期日				
会社名	保険種類	保険金額※3	満期日							

※1 被保険者5名以下の団体契約かつご加入者とご旅行者(被保険者)が異なるケースで、ご加入の傷害死亡または疾病死亡保険金額が他の保険契約(※2)と合算で1,000万円を超える場合(学校旅行等の場合は3,000万円を超える場合)は、上欄にご旅行者の同意を証する「署名」が必要です。なお、ご旅行者(被保険者)の年齢が保険期間の始期日時時点で満15歳未満の場合は、同意を行うことが出来ません。
 ※2 「他の保険契約等」とは、この保険契約以外にご契約されている、この保険契約と全部または一部について支払責任が同一である保険契約や共済契約のことをいいます。他の保険契約等がある場合、その契約の内容によっては、弊社にて保険のお引受けができない場合があります。
 ※3 傷害死亡・傷害後遺障害、入院(手術)、通院の内容についてご記入下さい。

(注)★が付された事項は、ご契約に関する重要な事項(告知事項)です。これらについてお答えいただいた内容が事実と異なる場合や事実をお答えいただかない場合はご契約を解除し、保険金をお支払いできないことがありますので、ご注意ください。

ご提出いただいた個人情報については、各種商品・サービスのご提供・ご案内をするために利用させていただきます。

ご加入タイプ	LE	MK
保険期間	①10/30~11/2 ②10/31~11/3 ③11/1~11/4	10/30~11/4
加入者	ねんりんピック岐阜2020 宿泊・輸送センター 中村 忠人	
被保険者 (保険の対象となる方)	参加者の中で加入を希望した方	

--

<お問い合わせ先・取扱代理店> 東武トップツアーズ(株)岐阜支店 〒500-8842 岐阜県岐阜市金町6-6 ニッセイ岐阜ビル9階 TEL:058-263-4657 FAX:058-263-5805	<引受保険会社> 東京海上日動火災保険株式会社 (担当課)旅行業営業部 営業三課
--------------------------------------------------------------------------------------------------------------	------------------------------------------------

【国内旅行傷害保険に関する事項】

東京海上日動火災保険株式会社 宛

普通保険約款、国内旅行傷害保険約款およびその他の特約が適用されることを承認し、全ての記載事項が事実と相違ないことを確認の上、保険契約の加入を依頼します。なお、死亡保険金受取人は法定相続人とします。事故発生の際に保険契約等および保険金等の請求に関する事項について損害保険会社等の間で確認されることに同意します。重要事項説明書および個人情報の取扱いについても同意し、加入依頼書および重要事項説明書により契約内容が意向に沿ったものであることを確認の上、本契約の加入を依頼します。

この国内旅行傷害保険は、 ねんりんピック岐阜2020 宿泊・輸送センター 中村 忠人

を加入者とした明細付団体契約です。保険契約者を東武トップツアーズ株式会社とした包括契約で、保険契約の解約権や保険期間延長等の契約内容変更請求権は原則として保険契約者である東武トップツアーズ株式会社が有しますが、保険契約者はご加入いただきました加入者より、解約、契約内容変更のお申出があった場合は必ずこれに応じて必要な対応をさせていただきます。尚、保険契約証は加入者へのみ、保険領収証は保険契約者のみに発行され、各お客様(保険の対象となる方)には発行されませんので、予めご了承ください。

契約に関するご注意

この保険は東武トップツアーズ株式会社を保険契約者とし旅行参加者を被保険者とする国内旅行傷害保険包括契約です。契約内容変更に関する請求権、解約請求権利などは原則として東武トップツアーズ株式会社が有します。

被保険者数5名以下の団体契約に関するご注意

被保険者数5名以下の団体契約で保険始期日時時点で満15歳以上となる被保険者について、他の保険契約等(表面・※1)と合算で1,000万円超の死亡・後遺障害保険金額のお引受けを行う場合には別紙「被保険者同意確認書(死亡保険金受取人指定に関する同意書兼被保険者による同意確認書)」に被保険者ご本人の署名が必要になります。

※保険始期日時時点で満15歳未満の被保険者の方については、同意(署名)の有無に関わらず他の保険契約等(表面・※1)と合算で死亡・後遺障害保険金額が1,000万円超となるお引受けはできません。
詳細は代理店までお問い合わせ下さい。

1保険契約によるご契約で、かつ、保険期間が各被保険者(保険の対象となる方)同一である契約の場合は、以下の表①②の条件が双方とも満たされる最大の割引割を適用致します。

①被保険者数	20名以上	100名以上	500名以上	1,000名以上
②団体最低保険料	9,500円	45,000円	212,500円	400,000円以上
割引率	5%	10%	15%	20%



2-7 参加・宿泊・弁当・交通・手荷物・保険 申込書の作成

1 申込書の作成について

各都道府県・政令指定都市の参加種目またはチームごとに作成してください。

2 入力内容について

28ページ掲載の入力例や各操作マニュアルもあわせて参照のうえ、入力してください。

①地域コード(都道府県名・政令指定都市名)

選手登録システムのユーザー情報に登録されている内容で自動作成されますので入力は不要です。

②種目コード

参加種目ごとの申込書となっておりますので、選手団の方は原則として「種目コード」の入力は不要です。

・選手以外(応援・家族等)で選手と同行される方は、種目コード33「その他」ではなく、選手と同じ該当する種目コードを選択してください。

③基本情報

選手登録システムのユーザー情報に登録されている内容で自動作成されますので入力は不要です。

④参加者情報

ア) 参加者氏名：漢字及びフリガナを入力してください。

イ) 性別：性別を選択してください。

ウ) 生年月日：和暦年号、年月日を入力してください。

エ) 年齢：令和3年4月1日時点での年齢を自動で表示いたします。

オ) 参加形態：下表を参照して該当する形態に○印を入力してください。

カ) 責任者：チームごとの大会中の責任者に◎、副責任者に○を入力してください。

記号	参加形態	内 容
A	監督	チーム監督 ※選手を兼ねる場合はAとBの両方に○印を入力してください
B	選手	交流大会参加者
C	種目専属引率者	選手団を引率し、交流大会も各種目の選手団と同行する者
D	団体本部役職員	都道府県・政令指定都市および推進機構の本部役職員 ※選手団を引率し、交流大会も同行する場合はCに○印を入力してください
E	視察員	都道府県・政令指定都市及び市町村関係者で、特定種目または会場等を視察する者
F	その他(応援・家族)	応援者及び家族または上記以外の同行者等

以下、申込書⑤-1から⑩の入力方法については、28ページ掲載の入力例または「ぎふ大会 宿泊・輸送等申込サイト」のマニュアルをご参照ください。

⑤-1宿泊日

参加者ごとに宿泊日に○印を入力してください。

⑤-2宿泊希望代金区分・懇親会希望

・10～13ページ記載の宿泊代金区分を参照のうえ、申込書右上にある記入欄に希望代金区分を第3希望まで必ず異なる記号で選択してください。

・宿泊を申し込まれない場合(弁当・保険のみの申込み等)は、代金区分に「-」記号を選択してください。

・10月30日(金)前泊については、懇親会の希望の有無を選択してください。

- ・10月31日(土)～11月3日(火・祝)については、種目により宿泊代金区分が異なりますのでご注意ください。
- ・部屋数の関係で希望以外の区分になる可能性もありますのでご了承ください。

⑥総合開会式当日手荷物配送 21ページ参照

10月31日(土)総合開会式当日、前泊指定宿泊施設から交流大会種目別指定宿泊施設へ手荷物配送する荷物の個数を選択してください。

⑦昼食弁当 14ページ参照

申込日欄に○印を入力してください。

※団体本部役職員、視察員の方は、10月31日(土)総合開会式及び11月3日(火・祝)総合閉会式のみお申し込みいただけます。

⑧選手団バス乗車証 15～17ページ参照

ご利用を希望される方は○印を入力してください。

⑨選手団バス運行

「選手団バス輸送体系図」(18～19ページ)をご参照のうえ乗車を希望するルート記号に○印を入力してください。

※団体本部役職員の方は、10月30日(金)前泊指定宿泊施設までと、10月31日(土)総合開会式会場までのご利用についてお申し込みいただけます。

※視察員の方は、原則としてご利用いただけません。

※本申込書を基に「選手団バス乗車証」及び「輸送計画書」を作成いたしますので、お申し込みの際はご注意ください。

⑩国内旅行傷害保険ご加入タイプ 22～23ページ参照

・ご加入のタイプを選択のうえ、入力してください。

・あわせて、24ページ掲載の「ねんりんピック岐阜2020 国内旅行傷害保険 加入意思確認書」に必要事項をご記入いただき、宿泊・輸送センターへメールまたはFAXにてお申し込みください。

・加入意思確認書は「ぎふ大会 宿泊・輸送等申込サイト」よりダウンロードのうえ、ご活用ください。

・保険証券は発送いたしませんので、加入意思確認書を申込控としてください。受付確認は後日送付する請求明細でご確認ください。

・主催者による大会期間中の各会場における傷害保険への加入は行いません。来離県時を含む大会期間中の保険加入については、各参加申込団体及び個人の責任において対応してください。

⑪車椅子利用

利用される方はご選択ください。また、備考欄へ詳細をご入力ください。

⑫備考欄(宿泊・輸送用)

連絡事項等がございましたらご入力ください。

※宿泊施設や部屋タイプの指定、喫煙・禁煙の希望はお受けできません。

◆団体本部役職員、視察員の方について

・備考欄へ視察または同行する種目と希望する宿泊地区を入力してください。

・夕食不要の場合は備考欄へ「1泊朝食」と入力してください。(素泊まりには対応しておりません。)

※夕食無しは、2,000円引きになります。

※団体本部役職員、視察員を除く参加者(選手・応援家族等)は1泊2食付のみとなります。(ゴルフ・かるた等一部除く。)

・選手団と同じ宿舎を希望される場合は、「選手団と同一宿舎希望」と入力してください。



3 岐阜県へのアクセス

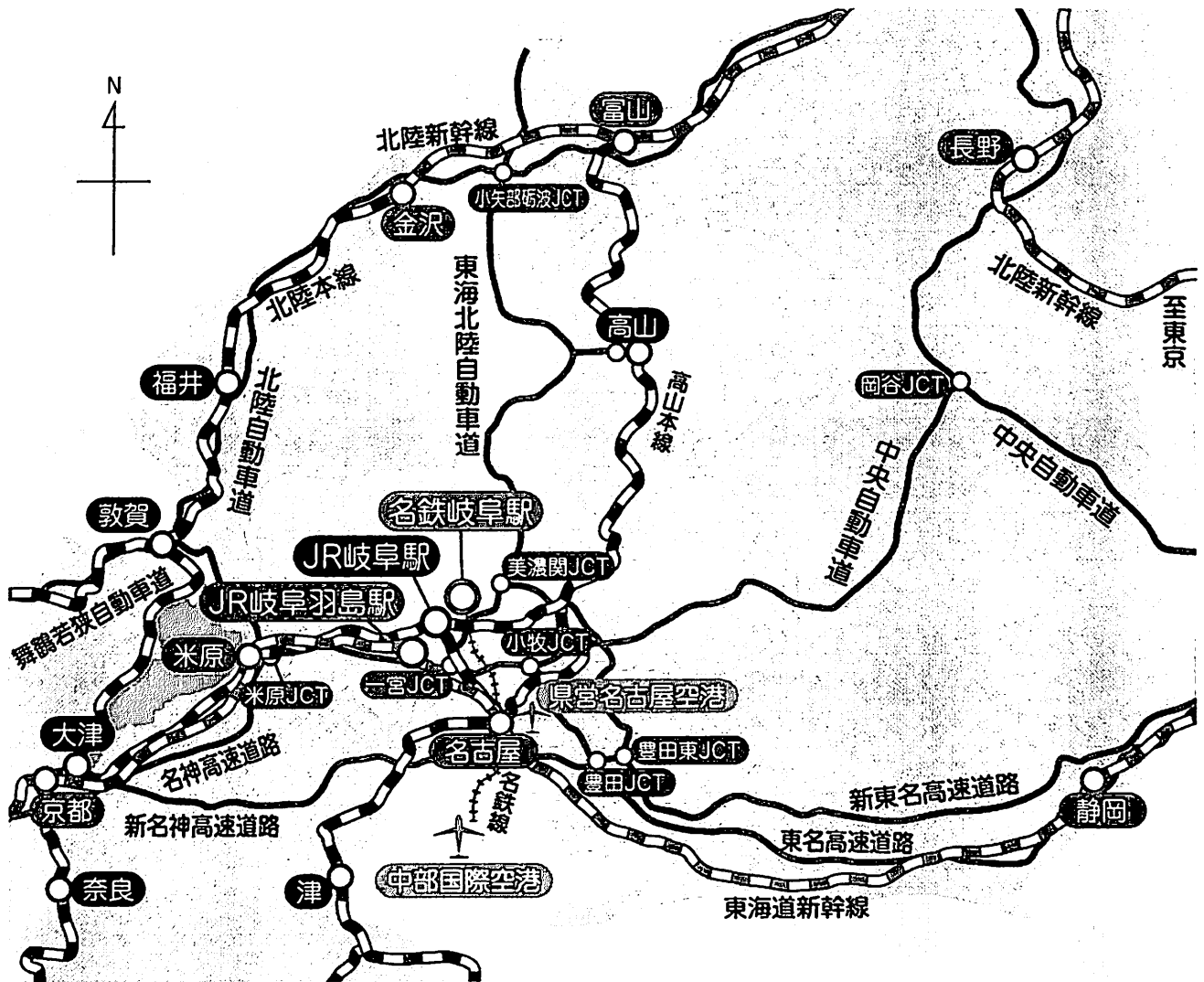

■ 公共交通機関でのアクセス方法

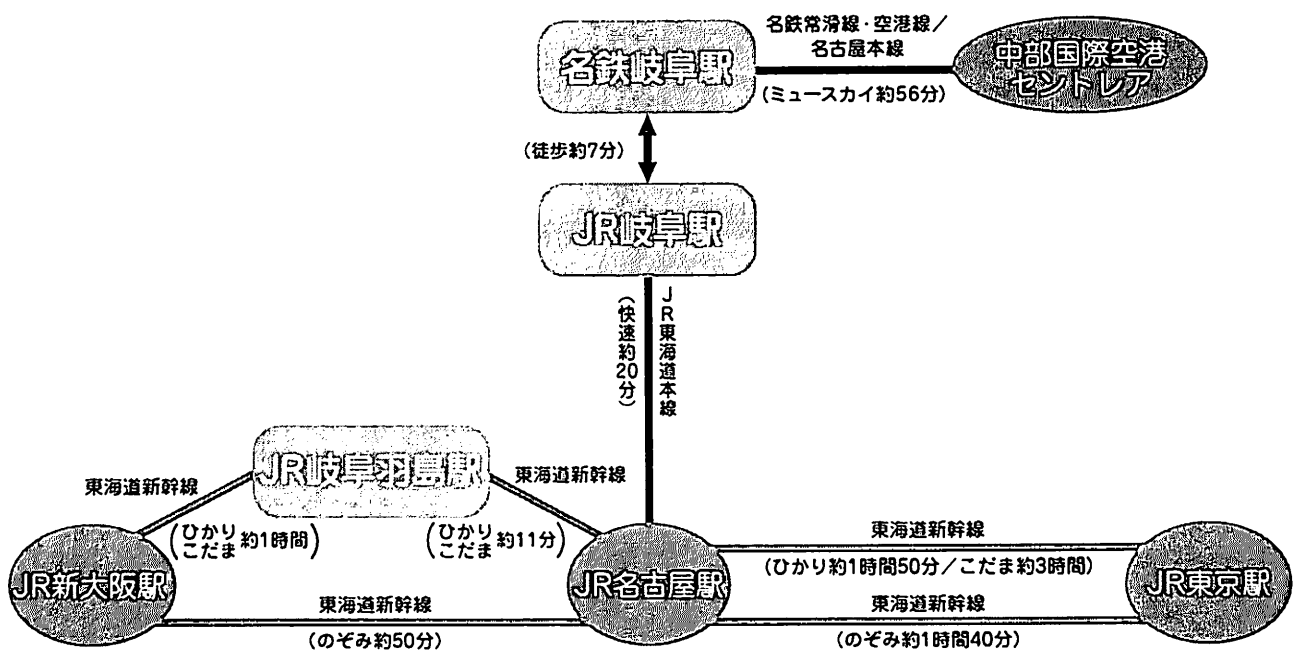



4 東武トップツアーズ(株) 全国担当支店一覧

各種旅行の手配等につきましては、担当支店までお問い合わせください。

令和2年2月25日現在

地域コード	都道府県 政令指定都市	担当支店	郵便番号	所在地	電話番号	営業時間
1	北海道	札幌支店	060-0051	北海道札幌市中央区南1条東1-3 パークイースト札幌7階	011-221-0821	平日9:30~17:30 土・日・祝日休業
2	青森県	青森支店	030-0862	青森県青森市古川12-20-6 AQUA古川2丁目ビル2階	017-723-3671	平日9:30~17:30 土・日・祝日休業
3	岩手県	盛岡支店	020-0022	岩手県盛岡市大通1-11-13 盛岡フコク生命大通ビル6階	019-651-8800	平日9:30~17:30 土・日・祝日休業
4	宮城県	仙台支店	980-0021	宮城県仙台市青葉区中央1-6-18 山一仙台中央ビル3階	022-263-3232	平日9:30~17:30 土・日・祝日休業
5	秋田県	秋田支店	010-0951	秋田県秋田市山王2-1-40 田口ビル1階	018-866-0109	平日9:30~17:30 土・日・祝日休業
6	山形県	山形支店	990-0031	山形県山形市十日町1-1-34 山形駅前通ビル2階	023-641-4141	平日9:30~17:30 土・日・祝日休業
7	福島県	福島支店	960-8041	福島県福島市大町7-25 アクティ大町5階	024-523-4451	平日9:30~17:30 土・日・祝日休業
8	茨城県	水戸支店	310-0803	茨城県水戸市城南2-1-20 井門水戸ビル6階	029-224-6627	平日9:30~17:30 土・日・祝日休業
9	栃木県	宇都宮支店	320-0026	栃木県宇都宮市馬場通り2-1-1 NMF宇都宮ビル5階	028-636-7761	平日9:30~17:30 土・日・祝日休業
10	群馬県	高崎支店	370-0828	群馬県高崎市宮元町212 高崎宮元町ビル3階	027-325-3201	平日9:30~17:30 土・日・祝日休業
11	埼玉県	さいたま支店	330-0801	埼玉県さいたま市大宮区土手町1-2 JA共済埼玉ビル8階	048-642-3686	平日9:30~17:30 土・日・祝日休業
12	千葉県	千葉支店	260-0028	千葉県千葉市中央区新町18-10 千葉第一生命ビル5階	043-243-0109	平日9:30~17:30 土・日・祝日休業
13	東京都	事業開発推進部 ソリューション営業部	160-0023	東京都新宿区西新宿7-5-25 西新宿プライムスクエア16階	03-5348-3780	平日9:00~18:00 土・日・祝日休業
14	神奈川県	横浜支店	220-0004	神奈川県横浜市西区北幸2-8-29 東武横浜第3ビル5階	045-326-1120	平日9:30~17:30 土・日・祝日休業
15	新潟県	新潟支店	950-0912	新潟県新潟市中央区南笹口1-1-54 日生南笹口ビル5階	025-243-1515	平日9:30~17:30 土・日・祝日休業
16	富山県	富山支店	930-0029	富山県富山市本町9-10 大同生命富山ビル7階	076-431-7638	平日9:30~17:30 土・日・祝日休業
17	石川県	金沢支店	920-0024	石川県金沢市西念1-1-3 コンフィデンス金沢4階	076-233-0109	平日9:30~17:30 土・日・祝日休業
18	福井県	福井支店	910-0006	福井県福井市中央3-13-1 福井北園ビル3階	0776-23-2800	平日9:30~17:30 土・日・祝日休業
19	山梨県	甲府支店	400-0031	山梨県甲府市丸の内1-17-10 東武穴水ビル7階	055-222-0381	平日9:30~17:30 土・日・祝日休業
20	長野県	長野支店	380-0825	長野県長野市南千歳1-10-6 藤栄ビル6階	026-226-4315	平日9:30~17:30 土・日・祝日休業
21	岐阜県	岐阜支店	500-8842	岐阜県岐阜市金町6-6 ニッセイ岐阜ビル9階	058-263-4657	平日9:30~17:30 土・日・祝日休業
22	静岡県	静岡支店	420-0859	静岡県静岡市葵区栄町3-1 あいおい損保第一ビル10階	054-255-1919	平日9:30~17:30 土・日・祝日休業
23	愛知県	名古屋支店	460-0002	愛知県名古屋市中区丸の内2-18-25 丸の内KSビル11階	052-232-1091	平日9:30~17:30 土・日・祝日休業
24	三重県	三重支店	514-0035	三重県津市西丸之内21-19 丸之内ジャスティス3階	059-221-3331	平日9:30~17:30 土・日・祝日休業
25	滋賀県	滋賀支店	525-0031	滋賀県草津市若竹町7-10 KB21 2階	077-565-0109	平日9:30~17:30 土・日・祝日休業
26	京都府	京都支店	600-8107	京都府京都市下京区五条通新町東入る東鈴屋町186 ヤサカ五条ビル9階	075-361-5351	平日9:30~17:30 土・日・祝日休業
27	大阪府	大阪法人事業部 第2営業部	530-0004	大阪府大阪市北区堂島浜2-2-28 堂島アクシスビル7階	06-6344-3927	平日9:30~17:30 土・日・祝日休業
28	兵庫県	神戸支店	651-0087	兵庫県神戸市中央区御幸通6-1-20 ジテックス アセントビル3階	078-221-1090	平日9:30~17:30 土・日・祝日休業
29	奈良県	奈良支店	630-8241	奈良県奈良市高天町10-1 TTビル5階	0742-23-2371	平日9:30~17:30 土・日・祝日休業
30	和歌山県	和歌山支店	640-8331	和歌山県和歌山市美園町4-90 山十ビル3階	073-425-3211	平日9:30~17:30 土・日・祝日休業
31	鳥取県	鳥取支店	680-0845	鳥取県鳥取市富安2-159 久本ビル6階	0857-23-2001	平日9:30~17:30 土・日・祝日休業
32	島根県	松江支店	690-0061	島根県松江市白湯本町13-4 大樹生命松江ビル7階	0852-21-5425	平日9:30~17:30 土・日・祝日休業
33	岡山県	岡山支店	700-8619	岡山県岡山市北区磨屋町10-20 磨屋町ビル8階	086-225-1746	平日9:30~17:30 土・日・祝日休業

地域 コード	都道府県 政令指定都市	担当支店	郵便番号	所在地	電話番号	営業時間
34	広島県	広島支店	730-0035	広島県広島市中区本通6-11 明治安田生命広島本通ビル6階	082-545-1090	平日9:30~17:30 土・日・祝日休業
35	山口県	山口支店	754-0014	山口県山口市小郡高砂町3-26 ナガオビル6階	083-972-5454	平日9:30~17:30 土・日・祝日休業
36	徳島県	徳島支店	770-0841	徳島県徳島市八百屋町3-26 大同生命徳島ビル6階	088-622-8991	平日9:30~17:30 土・日・祝日休業
37	香川県	高松支店	760-0023	香川県高松市寿町2-2-10 高松寿町プライムビル8階	087-851-6666	平日9:30~17:30 土・日・祝日休業
38	愛媛県	松山支店	790-0003	愛媛県松山市三番町4-11-6 KH三番町プレイス2階	089-941-9231	平日9:30~17:30 土・日・祝日休業
39	高知県	高知支店	780-0822	高知県高知市はりまや町2-2-11 富士火災高知ビル7階	088-875-2171	平日9:30~17:30 土・日・祝日休業
40	福岡県	福岡支店	810-0001	福岡県福岡市中央区天神3-11-1 天神武蔵ビル4階	092-739-0010	平日9:30~17:30 土・日・祝日休業
41	佐賀県	佐賀支店	840-0801	佐賀県佐賀市駅前中央1-4-8 太陽生命佐賀ビル8階	0952-26-1131	平日9:30~17:30 土・日・祝日休業
42	長崎県	長崎支店	850-0055	長崎県長崎市中町1-22 MJMビル5階	095-821-7508	平日9:30~17:30 土・日・祝日休業
43	熊本県	熊本支店	860-0843	熊本県熊本市中央区草葉町4-20 富士火災熊本ビル2階	096-354-5765	平日9:30~17:30 土・日・祝日休業
44	大分県	大分支店	870-0034	大分県大分市都町1-1-19 あいおいニッセイ同和損保大分ビル2階	097-538-1091	平日9:30~17:30 土・日・祝日休業
45	宮崎県	宮崎支店	880-0805	宮崎県宮崎市橋通東3-1-47 宮崎プレジデントビル4階	0985-25-6111	平日9:30~17:30 土・日・祝日休業
46	鹿児島県	鹿児島支店	890-0053	鹿児島県鹿児島市中央町26-1 南国アネックス4階	099-257-0109	平日9:30~17:30 土・日・祝日休業
47	沖縄県	沖縄支店	900-0015	沖縄県那覇市久茂地3-1-1 日本生命那覇ビル2階	098-868-8822	平日9:30~17:30 土・日・祝日休業
48	札幌市	札幌支店	060-0051	北海道札幌市中央区南1条東1-3 パークイースト札幌7階	011-221-0821	平日9:30~17:30 土・日・祝日休業
49	仙台市	仙台支店	980-0021	宮城県仙台市青葉区中央1-6-18 山一仙台中央ビル3階	022-263-3232	平日9:30~17:30 土・日・祝日休業
50	さいたま市	さいたま支店	330-0801	埼玉県さいたま市大宮区土手町1-2 JA共済埼玉ビル8階	048-642-3686	平日9:30~17:30 土・日・祝日休業
51	千葉市	千葉支店	260-0028	千葉県千葉市中央区新町18-10 千葉第一生命ビル5階	043-243-0109	平日9:30~17:30 土・日・祝日休業
52	横浜市	横浜支店	220-0004	神奈川県横浜市西区北幸2-8-29 東武横浜第3ビル5階	045-326-1120	平日9:30~17:30 土・日・祝日休業
53	川崎市	横浜支店	220-0004	神奈川県横浜市西区北幸2-8-29 東武横浜第3ビル5階	045-326-1120	平日9:30~17:30 土・日・祝日休業
54	相模原市	横浜支店	220-0004	神奈川県横浜市西区北幸2-8-29 東武横浜第3ビル5階	045-326-1120	平日9:30~17:30 土・日・祝日休業
55	新潟市	新潟支店	950-0912	新潟県新潟市中央区南世口1-1-54 日生南世口ビル5階	025-243-1515	平日9:30~17:30 土・日・祝日休業
56	静岡市	静岡支店	420-0859	静岡県静岡市葵区栄町3-1 あいおい損保第一ビル10階	054-255-1919	平日9:30~17:30 土・日・祝日休業
57	浜松市	浜松支店	430-0944	静岡県浜松市中区田町324-3 EPO浜松ビル6階	053-453-0166	平日9:30~17:30 土・日・祝日休業
58	名古屋市	名古屋支店	460-0002	愛知県名古屋市中区丸の内2-18-25 丸の内KSビル11階	052-232-1091	平日9:30~17:30 土・日・祝日休業
59	京都市	京都支店	600-8107	京都府京都市下京区五条通新町東入る東鋸屋町186 ヤサカ五条ビル9階	075-361-5351	平日9:30~17:30 土・日・祝日休業
60	大阪市	大阪法人事業部 第2営業部	530-0004	大阪府大阪市北区堂島浜2-2-28 堂島アクセスビル7階	06-6344-3927	平日9:30~17:30 土・日・祝日休業
61	堺市	堺支店	590-0076	大阪府堺市堺区北瓦町1-3-17 堺東センタービル	072-221-5151	平日9:30~17:30 土・日・祝日休業
62	神戸市	神戸支店	651-0087	兵庫県神戸市中央区御幸通6-1-20 ジイテックス アセントビル3階	078-221-1090	平日9:30~17:30 土・日・祝日休業
63	岡山市	岡山支店	700-8619	岡山県岡山市北区磨屋町10-20 磨屋町ビル8階	086-225-1746	平日9:30~17:30 土・日・祝日休業
64	広島市	広島支店	730-0035	広島県広島市中区本通6-11 明治安田生命広島本通ビル6階	082-545-1090	平日9:30~17:30 土・日・祝日休業
65	北九州市	関門支店	801-0834	福岡県北九州市門司区本町1-5 Port Moji 壱番館5-7	093-321-4002	平日9:30~17:30 土・日・祝日休業
66	福岡市	福岡支店	810-0001	福岡県福岡市中央区天神3-11-1 天神武蔵ビル4階	092-739-0010	平日9:30~17:30 土・日・祝日休業
67	熊本市	熊本支店	860-0843	熊本県熊本市中央区草葉町4-20 富士火災熊本ビル2階	096-354-5765	平日9:30~17:30 土・日・祝日休業



旅行条件

本旅行条件書は、旅行業法第12条の4に定める取引条件説明書及び同法第12条の5に定める契約書の一部となります。この条件に定めのない事項は、当社旅行業約款(募集型企画旅行契約の部)によります。当社旅行業約款は当社ホームページからご覧いただけます。

宿泊プラン及び選手団バスは東武トップツアーズ株式会社岐阜支店(以下「当社」といいます。)が企画・実施する旅行であり、この旅行に参加されるお客様は当社と募集型企画旅行契約(以下「旅行契約」といいます。)を締結することになります。旅行契約の内容、条件は、当パンフレットの記載内容、本旅行条件書、確定書面(最終日程表)並びに当社旅行業約款(募集型企画旅行契約の部)によります。

1. お申込み方法・条件と旅行契約の成立

- (1) 当社は、団体・グループを構成する旅行者の代表としての契約責任者から申込みがあった場合、契約の締結・解除等に関する一切の代理権を当該代表者が有しているものとみなし、その団体に係る旅行業務に関する取引は、当該代表者との間で行います。
- (2) 所定の申込書によりお申込みください。
- (3) 旅行契約は、当社が契約を承諾し、旅行代金を受領した時に成立するものとします。
- (4) 障がいのあるお客様、高齢のお客様、妊娠中のお客様など、お客様の状況によっては、当初の手配内容に含まれていない特別な配慮、措置が必要になる可能性があります。特別な配慮・措置が必要となる可能性がある方は、ご相談させていただきますので、必ず事前にお申し出ください。

2. 旅行代金のお支払い

旅行代金は、『宿泊・弁当・交通のご案内』(以下『ご案内』)といえます。)の条件によりお支払いいただきます。これ以降にお申込みの場合は、旅行開始日前の当社が指定する期日までにお支払いいただきます。

3. 旅行代金に含まれるもの

『ご案内』に記載のとおりです。それ以外の費用はお客様負担となります。

4. 旅行内容・旅行代金の変更

(1) 当社は、天災地変、暴動、官公署の命令、運送・宿泊機関等の旅行サービス提供の中止、当初の運行計画によらない運送サービスの提供その他当社の関与し得ない事由が生じた場合においてやむを得ないときは、旅行内容・旅行代金を変更することがあります。天候等の不可抗力により航空機等の運送機関のサービスが中止又は遅延となり、行程の変更等が生じた場合の宿泊費、交通費等はお客様の負担となります。

(2) お申込みいただいた人数の一部を取消される場合は契約条件の変更となります。実際にご参加いただくお客様の旅行代金が増える場合がありますのであらかじめご了承ください。詳しくは係員におたずねください。

5. 旅行契約の解除

(1) お客様は、『ご案内』「取消料について」記載の取消料をお支払いいただくことにより、いつでも旅行契約を解除することができます。なお、旅行契約の解除期日は、当社の営業日・営業時間内に解除する旨をお申し出いただいた時を基準とします。また、当社は当社旅行業約款の規定に基づき、旅行開始前及び旅行開始後であっても、お客様との旅行契約を解除することがあります。

(2) お客様のご都合で旅行開始日あるいはコースを変更される場合、また、申込人数から一部の人数を取消される場合も、上記取消料の対象となります。

(3) 申込人数が最少催行人員に満たないときは、旅行の実施を中止します。この場合、旅行開始日の前日から起算してさかのぼって13日目、日帰り旅行にあっては旅行開始日の前日から起算してさかのぼって3日目にあたる日より前までに旅行を中止する旨を通知します。

6. 旅程管理及び添乗員等の業務

(1) 添乗員は同行いたしません。(2) 必要なクーポン類をお渡しいたしますので、旅行サービスの提供を受けるための手続はお客様ご自身で行っていただきます。また、悪天候等によってサービス内容の変更を必要とする事由が生じた場合における代替サービスの手配及び必要な手続は、お客様ご自身で行っていただきます。

7. 当社の責任及び免責事項

(1) 当社は、当社又は手配代行者の故意又は過失によりお客様に損害を与えたときは、その損害を賠償します。ただし、手荷物の損害については、14日以内に当社に対して通知があった場合に限り、お1人様15万円を限度として賠償します。(当社に故意又は重大な過失がある場合を除きます。)

(2) お客様が、次のような当社の関与し得ない事由により損害を被られたときは、当社は責任を負いません。①天災地変、暴動、テロ、官公署の命令等又はこれらによる日程の変更や旅行の中止 ②運送・宿泊機関等のサービス提供の中止等又はこれらによる日程の変更や旅行の中止 ③自由行動中の事故 ④食中毒 ⑤盗難 ⑥運送機関の遅延、不通、スケジュール変更、経路変更又はこれらによる日程の変更や目的地滞在時間の短縮

8. 旅程保証

(1) 当社は契約書面及び確定書面に記載した契約内容のうち、次の①～⑥にあたる重要な変更が生じた場合は、旅行代金に1～5%の所定の率を乗じた額の変更補償金を支払います。ただし、1企画旅行につき合計15%を上限とし、また補償金の額が1,000円未満のときはお支払いいたしません。

- ①旅行開始日又は旅行終了日 ②入場する観光地又は観光施設、レストラン、その他の旅行目的地 ③運送機関の等級又は設備のより低い料金のものへの変更 ④運送機関の種類又は会社名 ⑤本邦内の出発空港又は帰着空港の異なる便への変更 ⑥宿泊機関の種類又は名称 ⑦宿泊機関の客室の種類、設備、景観その他の客室の条件 ⑧前各号に掲げる変更のうちツアータイトル中に記載があった事項

(2) ただし、次の場合は、当社は変更補償金を支払いません。

- ①次に掲げる事由による変更の場合(ただし、サービス提供機関の予約超過による変更の場合を除きます。)
 - ア. 旅行日程に支障をもたらす悪天候、天災地変 イ. 暴動、テロ、官公署の命令 オ. 欠航、不通、休業等運送・宿泊機関等のサービス提供の中止 カ. 遅延、運送スケジュールの変更等当初の運行計画によらない運送サービスの提供 キ. 旅行参加者の生命又は身体への安全確保のために必要な措置

②契約書面・確定書面に記載した旅行サービスの提供を受ける順序が変更になった場合でも、旅行中に当該旅行サービスの提供を受けることができた場合。

(3) 当社は、お客様の同意を得て、金銭による変更補償金の支払いに替え、これと同等又はそれ以上の価値のある物品又は旅行サービスの提供をもって補償を行うことがあります。

9. 特別補償

当社は、特別補償規程の定めるところにより、お客様が旅行中に急遽かつ偶発的な外來の事故により、その身体又は荷物に被られた一定の損害について、補償金及び見舞金を支払います。死亡補償金1,500万円、入院見舞金2～20万円、通院見舞金1～5万円、携帶品損害補償金旅行者1名につき15万円以内。

10. お客様の責任

(1) お客様の故意又は過失、法令違反、当社の旅行業約款の規定を守らなかったことにより当社が損害を受けた場合は、お客様から損害の賠償を申し受けれます。

(2) お客様は、当社から提供される情報を活用し、お客様の権利・義務その他旅行契約の内容について理解に努めなければなりません。

(3) 旅行開始後、パンフレット等に記載された内容と実際のサービス内容が異なると認識した場合、旅行中に事故などが発生した場合は、旅行地においてすみやかに当社又は旅行サービス提供機関にお申し出ください。

11. 個人情報の取扱い

(1) 当社は、旅行のお申込みにあたってお預かりするお客様の個人情報につきまして、お客様との連絡、お申込みいただいた旅行の手配と旅行サービスの提供、当社の旅行契約上の責任や事故時の費用等を担保する保険手続のために利用させていただくほか、お客様への商品やキャンペーン

のご案内、ご意見・ご感想等のアンケートのお願い、お客様のお買い物の便宜、データ処理、旅行参加時におけるご案内などのために利用させていただきます。

(2) 当社は、本項(1)の利用目的の範囲内で、個人情報の取扱いについて当社と契約を締結している運送・宿泊機関、保険会社、免税品店などの土産物店、当社が旅行手配を委託している手配代行業者、当社募集型企画旅行販売委託会社あるいはデータ処理や案内業務を委託している業者等に対し、お客様の氏名、パスポート番号ならびに搭乗される航空便名等、年齢、性別、住所、電話番号、国籍等の個人情報、あらかじめ電子的方法で送信する等の方法により提供させていただきます。また、事故等の発生に関連し警察の捜査時の資料提供及び国土交通省・観光庁その他官公署からの要請により個人情報の提供に協力する場合があります。

(3) 当社は、旅行中に傷害等があった場合に備え、お客様の旅行中の国内連絡先の方の個人情報を伺いしております。この個人情報は、お客様に傷害等があった場合において、国内連絡先の方に連絡の必要があると当社が認めた場合に使用させていただきます。お客様は、国内連絡先の方の個人情報を当社に提供することについて、国内連絡先の方の同意を得るものとします。

(4) 申込書、参加者名簿、お問い合せ等の記載内容に誤りがあった場合、旅行の手配やサービスの提供等に支障を来たす恐れがありますので、正確な記入をお願いします。お申込みいただく際には、これら個人情報の提供についてお客様に同意いただくものとします。

(5) 個人情報の利用目的の通知、個人情報の開示、個人情報の訂正・追加・削除、個人情報の利用の停止、個人情報の消去又は第三者への提供の停止等をご希望の場合は、取扱事業所へお申し出ください。なお、個人情報管理責任者は当社コンプライアンス室長となります。

12. お客様の交替

お客様は、当社の承諾を得て、契約上の地位を別の方に譲渡することができます。ただし、交替に際して発生した実費についてはお客様にお支払いいただきます。

13. その他

- (1) 当社はいかなる場合も旅行の再実施いたしません。
- (2) この旅行条件・旅行代金は2020年3月12日現在を基準としております。

【旅行企画・実施】観光庁長官登録旅行業第38号

東武トップツアーズ株式会社 岐阜支店

岐阜県岐阜市金町6-6 ニッセイ岐阜ビル9階
一般社団法人日本旅行業協会正会員 ポンド保証会員
総合旅行業務取扱管理者：野村 達規



●お申込み・お問い合わせ先
ねりんピック岐阜2020 宿泊・輸送センター
岐阜県岐阜市金町6-6 ニッセイ岐阜ビル9階
(東武トップツアーズ株式会社 岐阜支店内)
電話番号 058-201-1370 FAX 番号 058-201-1371
受付時間 月曜～金曜(祝日除く) 9:30～17:30

旅行業務取扱管理者とはお客様の旅行を取扱う営業所での取引の責任者です。このご旅行の契約に關し、担当者からの説明にご不明の点がありましたら、遠慮なく旅行業務取扱管理者にお尋ねください。

(2017.6版)

交流大会 会場地一覧

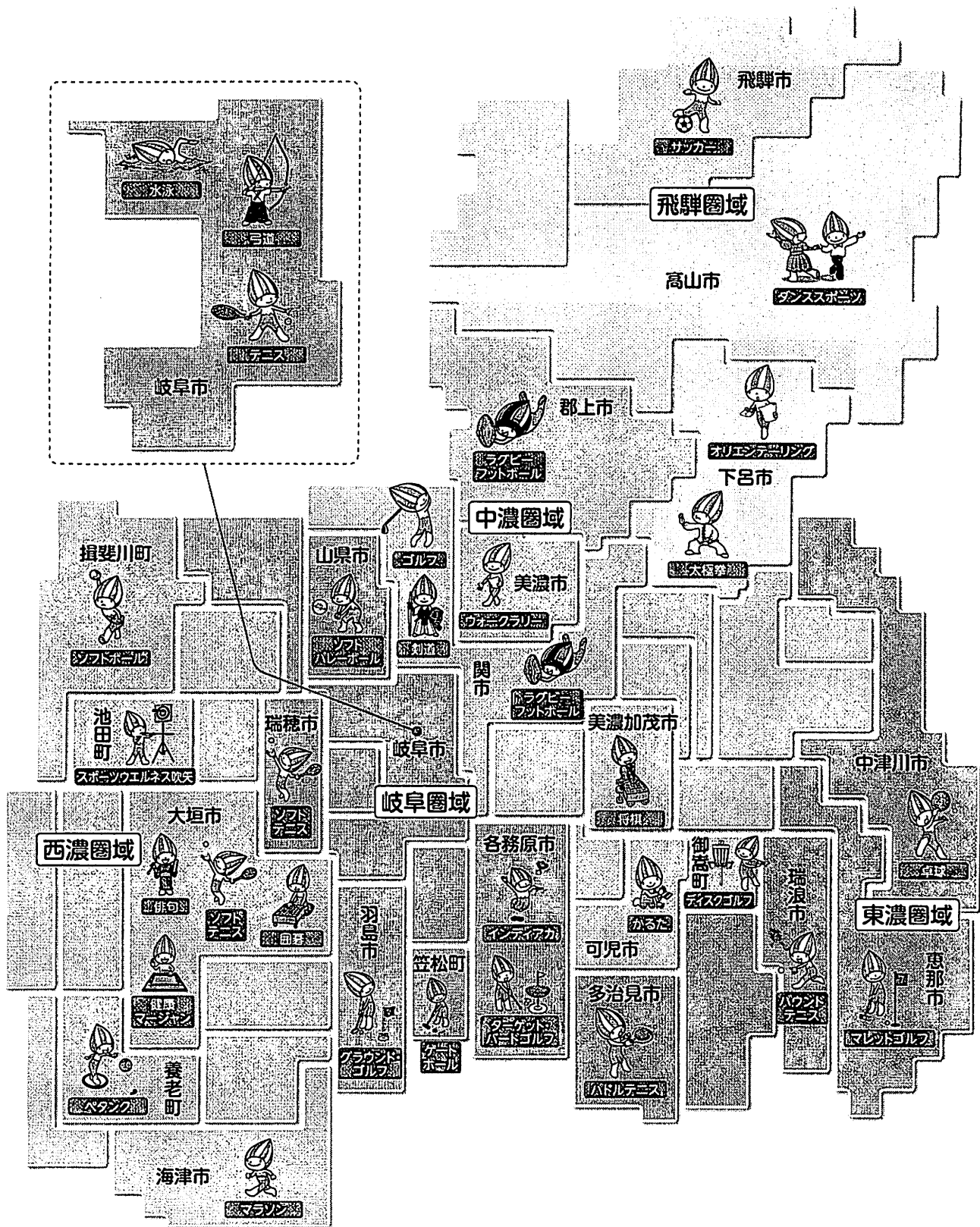

ねんりんピック岐阜 2020 宿泊・輸送センター

〒500-8842 岐阜県岐阜市金町6-6 ニッセイ岐阜ビル 9階
(東武トップツアーズ株式会社 岐阜支店内)

TEL:058-201-1370 FAX:058-201-1371

E-mail:nenrin_gifu2020@tobutoptours.co.jp

受付時間 平日9:30~17:30 休業日 土曜・日曜・祝日